



ประกาศสำนักงานสภาความมั่นคงแห่งชาติ  
เรื่อง ประกวดราคาจ้างปรับปรุงพื้นที่ปฏิบัติงานศูนย์ราชการ รองรับการปรับโครงสร้างของ  
สำนักงานสภาความมั่นคงแห่งชาติ  
ด้วยวิธีประกวดราคาอิเล็กทรอนิกส์ (e-bidding)

สำนักงานสภาความมั่นคงแห่งชาติ มีความประสงค์จะประกวดราคาจ้างปรับปรุงพื้นที่ปฏิบัติงาน ศูนย์ราชการ รองรับการปรับโครงสร้างของสำนักงานสภาความมั่นคงแห่งชาติ ด้วยวิธีประกวดราคา อิเล็กทรอนิกส์ ราคากลางของงานก่อสร้างในการประกวดราคาครั้งนี้เป็นเงินทั้งสิ้น ๕,๗๔๓,๘๐๐ บาท (ห้าล้าน เจ็ดแสนสี่หมื่นสามพันแปดร้อยบาทถ้วน)

ผู้ยื่นข้อเสนอจะต้องมีคุณสมบัติ ดังต่อไปนี้

๑. มีความสามารถตามกฎหมาย
๒. ไม่เป็นบุคคลล้มละลาย
๓. ไม่อยู่ระหว่างเลิกกิจการ
๔. ไม่เป็นบุคคลซึ่งอยู่ระหว่างถูกระงับการยื่นข้อเสนอหรือทำสัญญากับหน่วยงานของรัฐไว้ชั่วคราว เนื่องจากเป็นผู้ที่ไม่ผ่านเกณฑ์การประเมินผลการปฏิบัติงานของผู้ประกอบการตามระเบียบที่รัฐมนตรีว่าการ กระทรวงการคลังกำหนดตามที่ประกาศเผยแพร่ในระบบเครือข่ายสารสนเทศของกรมบัญชีกลาง
๕. ไม่เป็นบุคคลซึ่งถูกระบุชื่อไว้ในบัญชีรายชื่อผู้ทิ้งงานและได้แจ้งเวียนชื่อให้เป็นผู้ทิ้งงานของ หน่วยงานของรัฐในระบบเครือข่ายสารสนเทศของกรมบัญชีกลาง ซึ่งรวมถึงนิติบุคคลที่ผู้ทิ้งงานเป็นหุ้นส่วน ผู้จัดการ กรรมการผู้จัดการ ผู้บริหาร ผู้มีอำนาจในการดำเนินงานในกิจการของนิติบุคคลนั้นด้วย
๖. มีคุณสมบัติและไม่มีลักษณะต้องห้ามตามที่คณะกรรมการนโยบายการจัดซื้อจัดจ้างและ การบริหารพัสดุภาครัฐกำหนดในราชกิจจานุเบกษา
๗. เป็นนิติบุคคลผู้มีอาชีพรับจ้างงานที่ประกวดราคาอิเล็กทรอนิกส์ดังกล่าว
๘. ไม่เป็นผู้มีผลประโยชน์ร่วมกันกับผู้ยื่นข้อเสนอรายอื่นที่เข้ายื่นข้อเสนอให้แก่ สำนักงาน สภาความมั่นคงแห่งชาติ ณ วันประกาศประกวดราคาอิเล็กทรอนิกส์ หรือไม่เป็นผู้กระทำการอันเป็นการขัดขวาง การแข่งขันอย่างเป็นธรรม ในการประกวดราคาอิเล็กทรอนิกส์ครั้งนี้
๙. ไม่เป็นผู้ได้รับเอกสิทธิ์หรือความคุ้มกัน ซึ่งอาจปฏิเสธไม่ยอมขึ้นศาลไทย เว้นแต่รัฐบาล ของผู้ยื่นข้อเสนอได้มีคำสั่งให้สละเอกสิทธิ์และความคุ้มกันเช่นนั้น
๑๐. ผู้ยื่นข้อเสนอต้องมีผลงานก่อสร้างประเภทเดียวกัน หรือมีผลงานจ้างเหมาบริการติดตั้ง หรือปรับปรุงสถานที่ห้องประชุม มีความรู้ความเชี่ยวชาญงานก่อสร้าง งานตกแต่งภายใน งานไฟฟ้า งานระบบ ปรับอากาศ งานระบบสารสนเทศและการสื่อสาร งานระบบโสตทัศนูปกรณ์ และงานห้องประชุม ที่เกี่ยวข้องกับงานประกวดราคาจ้างก่อสร้างในวงเงินไม่น้อยกว่า...๓,๐๐๐,๐๐๐...บาท (สามล้านบาทถ้วน) และ เป็นผลงานที่เป็นคู่สัญญาโดยตรงกับหน่วยงานของรัฐ หรือหน่วยงานเอกชนที่ สำนักงานสภาความมั่นคงแห่งชาติ เชื่อถือ

ผู้ยื่นข้อเสนอที่เสนอราคาในรูปแบบของ “กิจการร่วมค้า” ต้องมีคุณสมบัติ ดังนี้

(๑) กรณีที่กิจการร่วมค้าได้จดทะเบียนเป็นนิติบุคคลใหม่ กิจการร่วมค้าจะต้องมีคุณสมบัติครบถ้วนตามเงื่อนไขที่กำหนดไว้ในเอกสารประกวดราคา และการเสนอราคาให้เสนอราคาในนาม “กิจการร่วมค้า” ส่วนคุณสมบัติด้านผลงานก่อสร้าง กิจการร่วมค้าดังกล่าวสามารถนำผลงานก่อสร้างของผู้เข้าร่วมค้ามาใช้แสดงเป็นผลงานก่อสร้างของกิจการร่วมค้าที่เข้าประกวดราคาได้

(๒) กรณีที่กิจการร่วมค้าไม่ได้จดทะเบียนเป็นนิติบุคคลใหม่ นิติบุคคลแต่ละนิติบุคคลที่เข้าร่วมค้าทุกรายจะต้องมีคุณสมบัติครบถ้วนตามเงื่อนไขที่กำหนดไว้ในเอกสารประกวดราคา เว้นแต่ในกรณีที่กิจการร่วมค้าได้มีข้อตกลงระหว่างผู้เข้าร่วมค้าเป็นลายลักษณ์อักษรกำหนดให้ผู้เข้าร่วมค้ารายใดรายหนึ่งเป็นผู้รับผิดชอบหลักในการเข้าเสนอราคากับหน่วยงานของรัฐ และแสดงหลักฐานดังกล่าวมาพร้อมการยื่นข้อเสนอประกวดราคาทางระบบจัดซื้อจัดจ้างภาครัฐด้วยอิเล็กทรอนิกส์ กิจการร่วมค่านั้นสามารถใช้ผลงานก่อสร้างของผู้เข้าร่วมค้าหลักรายเดียวเป็นผลงานก่อสร้างของกิจการร่วมค้าที่ยื่นข้อเสนอได้

ทั้งนี้ “กิจการร่วมค้าที่จดทะเบียนเป็นนิติบุคคลใหม่” หมายความว่า กิจการร่วมค้าที่จดทะเบียนเป็นนิติบุคคลต่อกรมพัฒนาธุรกิจการค้า กระทรวงพาณิชย์

๑๑. ผู้ยื่นข้อเสนอต้องลงทะเบียนในระบบจัดซื้อจัดจ้างภาครัฐด้วยอิเล็กทรอนิกส์ (Electronic Government Procurement : e - GP) ของกรมบัญชีกลาง

ผู้ยื่นข้อเสนอต้องยื่นข้อเสนอและเสนอราคาทางระบบจัดซื้อจัดจ้างภาครัฐด้วยอิเล็กทรอนิกส์ ในวันที่ ๑๕ เมษายน ๒๕๖๒ ระหว่างเวลา ๐๘.๓๐ น. ถึง ๑๖.๓๐ น.

ผู้สนใจสามารถขอรับเอกสารประกวดราคาอิเล็กทรอนิกส์ โดยดาวน์โหลดเอกสารผ่านทางระบบจัดซื้อจัดจ้างภาครัฐด้วยอิเล็กทรอนิกส์ได้ตั้งแต่วันที่ประกาศจนถึงก่อนวันเสนอราคา

ผู้สนใจสามารถขอซื้อเอกสารประกวดราคาด้วยอิเล็กทรอนิกส์ ในราคาชุดละ ๑,๐๐๐ บาท (หนึ่งพันบาทถ้วน) ผ่านทางระบบจัดซื้อจัดจ้างภาครัฐด้วยอิเล็กทรอนิกส์และชำระเงินผ่านทางธนาคาร ตั้งแต่วันที่ ๒๕ มีนาคม ๒๕๖๒ ถึงวันที่ ๑๕ เมษายน ๒๕๖๒ โดยดาวน์โหลดเอกสารผ่านทางระบบจัดซื้อจัดจ้างภาครัฐด้วยอิเล็กทรอนิกส์ได้ภายหลังจากชำระเงินเป็นที่เรียบร้อยแล้วจนถึงก่อนวันเสนอราคา

ผู้สนใจสามารถดูรายละเอียดได้ที่เว็บไซต์ [www.nsc.go.th](http://www.nsc.go.th) หรือ [www.gprocurement.go.th](http://www.gprocurement.go.th) หรือสอบถามทางโทรศัพท์หมายเลข ๐ ๒๖๒๕ ๘๐๐๐ ต่อ ๑๑๐๒, ๔๐๑๐ ในวันและเวลาราชการ

ผู้สนใจต้องการทราบรายละเอียดเพิ่มเติมเกี่ยวกับสถานที่หรือแบบรูปรายการละเอียด โปรดสอบถามมายัง สำนักงานสภาความมั่นคงแห่งชาติ (กลุ่มงานบริหารงานพัสดุ) เลขที่ ๑ ทำเนียบรัฐบาล แขวงดุสิต เขตดุสิต กรุงเทพมหานคร ๑๐๓๐๐ ผ่านทางอีเมล [an.chana.a@hotmail.com](mailto:an.chana.a@hotmail.com) หรือช่องทางตามที่กรมบัญชีกลางกำหนดภายในวันที่ ๒ เมษายน ๒๕๖๒ โดย สำนักงานสภาความมั่นคงแห่งชาติ จะชี้แจงรายละเอียดดังกล่าวผ่านทางเว็บไซต์ [www.nsc.go.th](http://www.nsc.go.th) และ [www.gprocurement.go.th](http://www.gprocurement.go.th) ในวันที่ ๕ เมษายน ๒๕๖๒

ประกาศ ณ วันที่ ๑๔ มีนาคม พ.ศ. ๒๕๖๒

(นายสิงค์ วิเศษพจนกิจ)

รองเลขาธิการสภาความมั่นคงแห่งชาติ ปฏิบัติราชการแทน

เลขาธิการสภาความมั่นคงแห่งชาติ



เอกสารประกวดราคาจ้างก่อสร้างด้วยวิธีประกวดราคาอิเล็กทรอนิกส์ (e - bidding)

เลขที่ ๐๖/๒๕๖๒

การจ้างปรับปรุงพื้นที่ปฏิบัติงานศูนย์ราชการ รองรับการปรับโครงสร้างของสำนักงานสภาความมั่นคงแห่งชาติ  
ตามประกาศ สำนักงานสภาความมั่นคงแห่งชาติ

ลงวันที่ ๒๙ มีนาคม พ.ศ. ๒๕๖๒

สำนักงานสภาความมั่นคงแห่งชาติ ซึ่งต่อไปนี้จะเรียกว่า กรม มีความประสงค์จะประกวดราคาจ้างปรับปรุงพื้นที่ปฏิบัติงานศูนย์ราชการ รองรับการปรับโครงสร้างของสำนักงานสภาความมั่นคงแห่งชาติ ณ สำนักงานสภาความมั่นคงแห่งชาติ ศูนย์ราชการแจ้งวัฒนะ พื้นที่อาคารรัฐประศาสนภักดี ชั้น ๗ ด้านทิศตะวันตก ศูนย์ราชการเฉลิมพระเกียรติ ๘๐ พรรษา ๕ ธันวาคม ๒๕๕๐ เลขที่ ๑๒๐ ถนนแจ้งวัฒนะ แขวงทุ่งสองห้อง เขตหลักสี่ กรุงเทพมหานคร ด้วยวิธีประกวดราคาอิเล็กทรอนิกส์ โดยมีข้อแนะนำและข้อกำหนดดังต่อไปนี้

๑. เอกสารแนบท้ายเอกสารประกวดราคาอิเล็กทรอนิกส์

- ๑.๑ แบบรูปและรายการละเอียด
- ๑.๒ แบบใบเสนอราคาที่กำหนดไว้ในระบบจัดซื้อจัดจ้างภาครัฐด้วยอิเล็กทรอนิกส์
- ๑.๓ แบบสัญญาจ้างก่อสร้าง
- ๑.๔ แบบหนังสือค้ำประกัน
  - (๑) หลักประกันการเสนอราคา
  - (๒) หลักประกันสัญญา
- ๑.๕ สูตรการปรับราคา
- ๑.๖ บทนิยาม
  - (๑) ผู้มีผลประโยชน์ร่วมกัน
  - (๒) การขัดขวางการแข่งขันอย่างเป็นธรรม
- ๑.๗ แบบบัญชีเอกสารที่กำหนดไว้ในระบบจัดซื้อจัดจ้างภาครัฐด้วยอิเล็กทรอนิกส์
  - (๑) บัญชีเอกสารส่วนที่ ๑
  - (๒) บัญชีเอกสารส่วนที่ ๒
- ๑.๘ รายละเอียดการคำนวณราคากลางงานก่อสร้างตาม BOQ (Bill of Quantities)
- ๑.๙ .....

๒. คุณสมบัติของผู้ยื่นข้อเสนอ

- ๒.๑ มีความสามารถตามกฎหมาย
- ๒.๒ ไม่เป็นบุคคลล้มละลาย
- ๒.๓ ไม่อยู่ระหว่างเลิกกิจการ

๒.๔ ไม่เป็นบุคคลซึ่งอยู่ระหว่างถูกระงับการยื่นข้อเสนอหรือทำสัญญากับหน่วยงานของรัฐไว้ชั่วคราว เนื่องจากเป็นผู้ที่ไม่ผ่านเกณฑ์การประเมินผลการปฏิบัติงานของผู้ประกอบการตามระเบียบที่รัฐมนตรีว่าการกระทรวงการคลังกำหนดตามที่ประกาศเผยแพร่ในระบบเครือข่ายสารสนเทศของกรมบัญชีกลาง

๒.๕ ไม่เป็นบุคคลซึ่งถูกระงับชื่อไว้ในบัญชีรายชื่อผู้ทำงานและได้แจ้งเวียนชื่อให้เป็นผู้ทำงานของหน่วยงานของรัฐในระบบเครือข่ายสารสนเทศของกรมบัญชีกลาง ซึ่งรวมถึงนิติบุคคลที่ผู้ทำงานเป็นหุ้นส่วนผู้จัดการ กรรมการผู้จัดการ ผู้บริหาร ผู้มีอำนาจในการดำเนินงานในกิจการของนิติบุคคลนั้นด้วย

๒.๖ มีคุณสมบัติและไม่มีลักษณะต้องห้ามตามที่คณะกรรมการนโยบายการจัดซื้อจัดจ้างและการบริหารพัสดุภาครัฐกำหนดในราชกิจจานุเบกษา

๒.๗ เป็นนิติบุคคลผู้มีอาชีพรับจ้างงานที่ประกวดราคาอิเล็กทรอนิกส์ดังกล่าว

๒.๘ ไม่เป็นผู้มีผลประโยชน์ร่วมกันกับผู้ยื่นข้อเสนอรายอื่นที่เข้ายื่นข้อเสนอให้แก่ สำนักงานสภาพัฒนาการเศรษฐกิจและส่งเสริมการแข่งขันอย่างเป็นธรรม ในการประกวดราคาอิเล็กทรอนิกส์ครั้งนี้

๒.๙ ไม่เป็นผู้ได้รับเอกสิทธิ์หรือความคุ้มกัน ซึ่งอาจปฏิเสธไม่ยอมขึ้นศาลไทย เว้นแต่รัฐบาลของผู้ยื่นข้อเสนอได้มีคำสั่งให้สละเอกสิทธิ์และความคุ้มกันเช่นนั้น

๒.๑๐ ผู้ยื่นข้อเสนอต้องมีผลงานก่อสร้างประเภทเดียวกัน หรือมีผลงานจ้างเหมาบริการติดตั้งหรือปรับปรุงสถานที่ห้องประชุม มีความรู้ความเชี่ยวชาญงานก่อสร้าง งานตกแต่งภายใน งานไฟฟ้า งานระบบปรับอากาศ งานระบบสารสนเทศและการสื่อสาร งานระบบโสตทัศนูปกรณ์ และงานห้องประชุม ที่เกี่ยวข้องกับงานประกวดราคาจ้างก่อสร้างในวงเงินไม่น้อยกว่า...๓,๐๐๐,๐๐๐...บาท (สามล้านบาทถ้วน) และเป็นผลงานที่เป็นคู่สัญญาโดยตรงกับหน่วยงานของรัฐ หรือหน่วยงานเอกชนที่ สำนักงานสภาพัฒนาการเศรษฐกิจและส่งเสริมการแข่งขัน

ผู้ยื่นข้อเสนอที่เสนอราคาในรูปแบบของ “กิจการร่วมค้า” ต้องมีคุณสมบัติ ดังนี้

(๑) กรณีที่กิจการร่วมค้าได้จดทะเบียนเป็นนิติบุคคลใหม่ กิจการร่วมค้าจะต้องมีคุณสมบัติครบถ้วนตามเงื่อนไขที่กำหนดไว้ในเอกสารประกวดราคา และการเสนอราคาให้เสนอราคาในนาม “กิจการร่วมค้า” ส่วนคุณสมบัติด้านผลงานก่อสร้าง กิจการร่วมค้าดังกล่าวสามารถนำผลงานก่อสร้างของผู้เข้าร่วมค้ามาใช้แสดงเป็นผลงานก่อสร้างของกิจการร่วมค้าที่เข้าประกวดราคาได้

(๒) กรณีที่กิจการร่วมค้าไม่ได้จดทะเบียนเป็นนิติบุคคลใหม่ นิติบุคคลแต่ละนิติบุคคลที่เข้าร่วมค้าทุกรายจะต้องมีคุณสมบัติครบถ้วนตามเงื่อนไขที่กำหนดไว้ในเอกสารประกวดราคา เว้นแต่ในกรณีที่กิจการร่วมค้าได้มีข้อตกลงระหว่างผู้เข้าร่วมค้าเป็นลายลักษณ์อักษรกำหนดให้ผู้เข้าร่วมค้ารายใดรายหนึ่งเป็นผู้รับผิดชอบหลักในการเข้าเสนอราคากับหน่วยงานของรัฐ และแสดงหลักฐานดังกล่าวมาพร้อมการยื่นข้อเสนอประกวดราคาทางระบบจัดซื้อจัดจ้างภาครัฐด้วยอิเล็กทรอนิกส์ กิจการร่วมค่านั้นสามารถใช้ผลงานก่อสร้างของผู้เข้าร่วมค้าหลักรายเดียวเป็นผลงานก่อสร้างของกิจการร่วมค้าที่ยื่นเสนอราคาได้

ทั้งนี้ “กิจการร่วมค้าที่จดทะเบียนเป็นนิติบุคคลใหม่” หมายความว่า กิจการร่วมค้าที่จดทะเบียนเป็นนิติบุคคลต่อกรมพัฒนาธุรกิจการค้า กระทรวงพาณิชย์

๒.๑๑ ผู้ยื่นข้อเสนอต้องลงทะเบียนในระบบจัดซื้อจัดจ้างภาครัฐด้วยอิเล็กทรอนิกส์ (Electronic Government Procurement : e - GP) ของกรมบัญชีกลาง

### ๓. หลักฐานการยื่นข้อเสนอ

ผู้ยื่นข้อเสนอจะต้องเสนอเอกสารหลักฐานยื่นมาพร้อมกับการเสนอราคาทางระบบจัดซื้อจัดจ้างภาครัฐด้วยอิเล็กทรอนิกส์ โดยแยกเป็น ๒ ส่วน คือ

#### ๓.๑ ส่วนที่ ๑ อย่างน้อยต้องมีเอกสารดังต่อไปนี้

(๑) ในกรณีผู้ยื่นข้อเสนอเป็นนิติบุคคล

(ก) ห้างหุ้นส่วนสามัญหรือห้างหุ้นส่วนจำกัด ให้ยื่นสำเนาหนังสือรับรองการจดทะเบียนนิติบุคคล บัญชีรายชื่อหุ้นส่วนผู้จัดการ ผู้มีอำนาจควบคุม (ถ้ามี) พร้อมทั้งรับรองสำเนาถูกต้อง

(ข) บริษัทจำกัดหรือบริษัทมหาชนจำกัด ให้ยื่นสำเนาหนังสือรับรองการจดทะเบียนนิติบุคคล หนังสือบริคณห์สนธิ บัญชีรายชื่อกรรมการผู้จัดการ ผู้มีอำนาจควบคุม (ถ้ามี) และบัญชีผู้ถือหุ้นรายใหญ่ (ถ้ามี) พร้อมทั้งรับรองสำเนาถูกต้อง

(๒) ในกรณีผู้ยื่นข้อเสนอเป็นบุคคลธรรมดาหรือคณะบุคคลที่มีใช้นิติบุคคล ให้ยื่นสำเนาบัตรประจำตัวประชาชนของผู้ยื่น สำเนาข้อตกลงที่แสดงถึงการเข้าเป็นหุ้นส่วน (ถ้ามี) สำเนาบัตรประจำตัวประชาชนของผู้เป็นหุ้นส่วน หรือสำเนาหนังสือเดินทางของผู้เป็นหุ้นส่วนที่มีได้ถือสัญชาติไทย พร้อมทั้งรับรองสำเนาถูกต้อง

(๓) ในกรณีผู้ยื่นข้อเสนอเป็นผู้ยื่นข้อเสนอร่วมกันในฐานะเป็นผู้ร่วมค้า ให้ยื่นสำเนาสัญญาของการเข้าร่วมค้า และเอกสารตามที่ระบุไว้ใน (๑) หรือ (๒) ของผู้ร่วมค้า แล้วแต่กรณี

(๔) เอกสารเพิ่มเติมอื่นๆ

๔.๑ สำเนาใบทะเบียนพาณิชย์ (ถ้ามี)

๔.๒ สำเนาใบทะเบียนภาษีมูลค่าเพิ่ม (ถ้ามี)

(๕) บัญชีเอกสารส่วนที่ ๑ ทั้งหมดที่ได้ยื่นพร้อมกับการเสนอราคาทางระบบจัดซื้อจัดจ้างภาครัฐด้วยอิเล็กทรอนิกส์ ตามแบบในข้อ ๑.๗ (๑) โดยไม่ต้องแนบในรูปแบบ PDF File (Portable Document Format)

ทั้งนี้ เมื่อผู้ยื่นข้อเสนอดำเนินการแนบไฟล์เอกสารตามบัญชีเอกสารส่วนที่ ๑ ครบถ้วน ถูกต้องแล้ว ระบบจัดซื้อจัดจ้างภาครัฐด้วยอิเล็กทรอนิกส์จะสร้างบัญชีเอกสารส่วนที่ ๑ ตามแบบในข้อ ๑.๗ (๑) ให้โดยผู้ยื่นข้อเสนอไม่ต้องแนบบัญชีเอกสารส่วนที่ ๑ ดังกล่าวในรูปแบบ PDF File (Portable Document Format)

#### ๓.๒ ส่วนที่ ๒ อย่างน้อยต้องมีเอกสารดังต่อไปนี้

(๑) ในกรณีที่ผู้ยื่นข้อเสนอมอบอำนาจให้บุคคลอื่นกระทำการแทนให้แนบหนังสือมอบอำนาจซึ่งติดอากรแสตมป์ตามกฎหมาย โดยมีหลักฐานแสดงตัวตนของผู้มอบอำนาจและผู้รับมอบอำนาจ ทั้งนี้หากผู้รับมอบอำนาจเป็นบุคคลธรรมดาต้องเป็นผู้ที่บรรลุนิติภาวะตามกฎหมายแล้วเท่านั้น

(๒) หลักประกันการเสนอราคา ตามข้อ ๕

(๓) สำเนาหนังสือรับรองผลงานก่อสร้างพร้อมทั้งรับรองสำเนาถูกต้อง

(๔) บัญชีรายการก่อสร้างหรือใบแจ้งปริมาณงานและราคา ซึ่งจะต้องแสดงรายการวัสดุ อุปกรณ์ ค่าแรงงาน ภาษีประเภทต่างๆ รวมทั้งกำไรไว้ด้วย

(๕) เอกสารเพิ่มเติมอื่นๆ

๕.๑ รายละเอียดคุณลักษณะเฉพาะระบบห้องประชุม

(๖) บัญชีเอกสารส่วนที่ ๒ ทั้งหมดที่ได้ยื่นพร้อมกับการเสนอราคาทางระบบจัดซื้อจัดจ้างภาครัฐด้วยอิเล็กทรอนิกส์ตามแบบในข้อ ๑.๗ (๒) โดยไม่ต้องแนบในรูปแบบ PDF File (Portable Document Format)

ทั้งนี้ เมื่อผู้ยื่นข้อเสนอดำเนินการแนบไฟล์เอกสารตามบัญชีเอกสารส่วนที่ ๒ ครบถ้วนถูกต้องแล้ว ระบบจัดซื้อจัดจ้างภาครัฐด้วยอิเล็กทรอนิกส์จะสร้างบัญชีเอกสารส่วนที่ ๒ ตามแบบในข้อ ๑.๗ (๒) ให้โดยผู้ยื่นข้อเสนอไม่ต้องแนบบัญชีเอกสารส่วนที่ ๒ ดังกล่าวในรูปแบบ PDF File (Portable Document Format)

#### ๔. การเสนอราคา

๔.๑ ผู้ยื่นข้อเสนอต้องยื่นข้อเสนอ และเสนอราคาทางระบบจัดซื้อจัดจ้างภาครัฐด้วยอิเล็กทรอนิกส์ตามที่กำหนดไว้ในเอกสารประกวดราคาอิเล็กทรอนิกส์นี้ โดยไม่มีเงื่อนไขใดๆ ทั้งสิ้น และจะต้องกรอกข้อความให้ถูกต้องครบถ้วน พร้อมทั้งหลักฐานแสดงตัวตนและทำการยืนยันตัวตนของผู้ยื่นข้อเสนอ โดยไม่ต้องแนบบใบเสนอราคาในรูปแบบ PDF File (Portable Document Format)

๔.๒ ผู้ยื่นข้อเสนอจะต้องกรอกรายละเอียดการเสนอราคาในใบเสนอราคาตามข้อ ๑.๒ พร้อมจัดทำใบแจ้งปริมาณงานและราคา ใบบัญชีรายการก่อสร้างให้ครบถ้วน

ในการเสนอราคาให้เสนอราคาเป็นเงินบาทและเสนอราคาได้เพียงครั้งเดียวและราคาเดียว โดยเสนอราคารวม หรือราคาต่อหน่วย หรือราคาต่อรายการ ตามเงื่อนไขที่ระบุไว้ท้ายใบเสนอราคาให้ถูกต้อง ทั้งนี้ ราคารวมที่เสนอจะต้องตรงกันทั้งตัวเลขและตัวหนังสือ ถ้าตัวเลขและตัวหนังสือไม่ตรงกัน ให้ถือตัวหนังสือเป็นสำคัญ โดยคิดราคารวมทั้งสิ้นซึ่งรวมค่าภาษีมูลค่าเพิ่ม ภาษีอากรอื่น และค่าใช้จ่ายที่ปวงไว้แล้ว

ราคาที่เสนอจะต้องเสนอกำหนดยื่นราคาไม่น้อยกว่า.....๕๐.....วัน ตั้งแต่วันเสนอราคา โดยภายในกำหนดยื่นราคา ผู้ยื่นข้อเสนอต้องรับผิดชอบราคาที่ตนได้เสนอไว้และจะถอนการเสนอราคามีได้

๔.๓ ผู้ยื่นข้อเสนอจะต้องเสนอกำหนดเวลาดำเนินการก่อสร้างแล้วเสร็จไม่เกิน.....๑๒๐.....วัน นับถัดจากวันลงนามในสัญญาจ้าง หรือวันที่ได้รับหนังสือแจ้งจาก สำนักงานสภาความมั่นคงแห่งชาติ ให้เริ่มทำงาน

๔.๔ ก่อนเสนอราคา ผู้ยื่นข้อเสนอควรตรวจสอบร่างสัญญา แบบรูป และรายการละเอียด ฯลฯ ให้ถี่ถ้วนและเข้าใจเอกสารประกวดราคาจ้างอิเล็กทรอนิกส์ทั้งหมดเสียก่อนที่จะตกลงยื่นข้อเสนอตามเงื่อนไขในเอกสารประกวดราคาจ้างอิเล็กทรอนิกส์

๔.๕ ผู้ยื่นข้อเสนอจะต้องยื่นข้อเสนอและเสนอราคาทางระบบจัดซื้อจัดจ้างภาครัฐด้วยอิเล็กทรอนิกส์ในวันที่ ๑๕ เมษายน ๒๕๖๓ ระหว่างเวลา ๐๘.๓๐ น. ถึง ๑๖.๓๐ น. และเวลาในการเสนอราคาให้ถือตามเวลาของระบบจัดซื้อจัดจ้างภาครัฐด้วยอิเล็กทรอนิกส์เป็นเกณฑ์

เมื่อพ้นกำหนดเวลายื่นข้อเสนอและเสนอราคาแล้ว จะไม่รับเอกสารการยื่นข้อเสนอและเสนอราคาใดๆ โดยเด็ดขาด

๔.๖ ผู้ยื่นข้อเสนอต้องจัดทำเอกสารสำหรับใช้ในการเสนอราคาในรูปแบบไฟล์เอกสารประเภท PDF File (Portable Document Format) โดยผู้ยื่นข้อเสนอต้องเป็นผู้รับผิดชอบตรวจสอบความครบถ้วนถูกต้อง และชัดเจนของเอกสาร PDF File ก่อนที่จะยืนยันการเสนอราคา แล้วจึงส่งข้อมูล (Upload) เพื่อเป็นการเสนอราคาให้แก่ สำนักงานสภาความมั่นคงแห่งชาติ ผ่านทางระบบจัดซื้อจัดจ้างภาครัฐด้วยอิเล็กทรอนิกส์

๔.๗ คณะกรรมการพิจารณาผลการประกวดราคาอิเล็กทรอนิกส์จะดำเนินการตรวจสอบคุณสมบัติของผู้ยื่นข้อเสนอแต่ละรายว่า เป็นผู้ยื่นข้อเสนอที่มีผลประโยชน์ร่วมกันกับผู้ยื่นเสนอรายอื่นตามข้อ ๑.๖ (๑) หรือไม่ หากปรากฏว่าผู้ยื่นข้อเสนอรายใดเป็นผู้ยื่นข้อเสนอที่มีผลประโยชน์ร่วมกันกับผู้ยื่น

ข้อเสนอรายอื่น คณะกรรมการฯ จะตัดรายชื่อผู้ยื่นข้อเสนอราคาที่มีผลประโยชน์ร่วมกันนั้นนอกจากการเป็นผู้ยื่นข้อเสนอ

หากปรากฏต่อคณะกรรมการพิจารณาผลการประกวดราคาอิเล็กทรอนิกส์ว่า ก่อนหรือในขณะที่มีการพิจารณาข้อเสนอ มีผู้ยื่นข้อเสนอรายใดกระทำการอันเป็นการขัดขวางการแข่งขันอย่างเป็นธรรม ตามข้อ ๑.๖ (๒) และคณะกรรมการฯ เชื่อว่ามีการกระทำอันเป็นการขัดขวางการแข่งขันอย่างเป็นธรรม คณะกรรมการฯ จะตัดรายชื่อผู้ยื่นข้อเสนอรายนั้นนอกจากการเป็นผู้ยื่นข้อเสนอ และสำนักงานสภาความมั่นคงแห่งชาติ จะพิจารณาลงโทษผู้ยื่นข้อเสนอดังกล่าวเป็นผู้ทิ้งงาน เว้นแต่สำนักงานสภาความมั่นคงแห่งชาติ จะพิจารณาเห็นว่าผู้ยื่นข้อเสนอรายนั้น มิใช่เป็นผู้ริเริ่มให้มีการกระทำดังกล่าวและได้ให้ความร่วมมือเป็นประโยชน์ต่อการพิจารณาของสำนักงานสภาความมั่นคงแห่งชาติ

๔.๘ ผู้ยื่นข้อเสนอจะต้องปฏิบัติ ดังนี้

- (๑) ปฏิบัติตามเงื่อนไขที่ระบุไว้ในเอกสารประกวดราคาอิเล็กทรอนิกส์
- (๒) ราคาที่เสนอจะต้องเป็นราคาที่รวมภาษีมูลค่าเพิ่ม และภาษีอื่นๆ (ถ้ามี) รวมค่าใช้จ่ายที่ส่งไปเรียบร้อยแล้ว
- (๓) ผู้ยื่นข้อเสนอจะต้องลงทะเบียนเพื่อเข้าสู่กระบวนการเสนอราคา ตามวัน เวลา ที่กำหนด
- (๔) ผู้ยื่นข้อเสนอจะถอนการเสนอราคาที่เสนอแล้วไม่ได้
- (๕) ผู้ยื่นข้อเสนอต้องศึกษาและทำความเข้าใจในระบบและวิธีการเสนอราคาด้วยวิธีประกวดราคาอิเล็กทรอนิกส์ ของกรมบัญชีกลางที่แสดงไว้ในเว็บไซต์ [www.gprocurement.go.th](http://www.gprocurement.go.th)

#### ๕. หลักประกันการเสนอราคา

ผู้ยื่นข้อเสนอต้องวางหลักประกันการเสนอราคาพร้อมกับการเสนอราคาทางระบบจัดซื้อจัดจ้างภาครัฐด้วยอิเล็กทรอนิกส์ โดยใช้หลักประกันอย่างหนึ่งอย่างใดดังต่อไปนี้ จำนวน ๓๐๐,๐๐๐ บาท (สามแสนบาทถ้วน)

๕.๑ เช็ครหัสหรือตราประทับธนาคารเซ็นส่งจ่าย ซึ่งเป็นเช็ครหัสหรือตราประทับวันที่ที่ใช้เช็ครหัสหรือตราประทับนั้น ชำระต่อเจ้าหน้าที่ในวันที่ยื่นข้อเสนอ หรือก่อนวันนั้นไม่เกิน ๓ วันทำการ

๕.๒ หนังสือค้ำประกันอิเล็กทรอนิกส์ของธนาคารภายในประเทศตามแบบที่คณะกรรมการนโยบายกำหนด

๕.๓ พันธบัตรรัฐบาลไทย

๕.๔ หนังสือค้ำประกันของบริษัทเงินทุนหรือบริษัทเงินทุนหลักทรัพย์ที่ได้รับอนุญาตให้ประกอบกิจการเงินทุนเพื่อการพาณิชย์และประกอบธุรกิจค้ำประกันตามประกาศของธนาคารแห่งประเทศไทย ตามรายชื่อบริษัทเงินทุนที่ธนาคารแห่งประเทศไทยแจ้งเวียนให้ทราบ โดยอนุโลมให้ใช้ตามตัวอย่างหนังสือค้ำประกันของธนาคารที่คณะกรรมการนโยบายกำหนด

กรณีที่ผู้ยื่นข้อเสนอ นำเช็ครหัสหรือตราประทับธนาคารเซ็นส่งจ่ายหรือพันธบัตรรัฐบาลไทยหรือหนังสือค้ำประกันของบริษัทเงินทุนหรือบริษัทเงินทุนหลักทรัพย์ มาวางเป็นหลักประกันการเสนอราคาจะต้องส่งต้นฉบับเอกสารดังกล่าวมาให้สำนักงานสภาความมั่นคงแห่งชาติ ตรวจสอบความถูกต้องในวันที่ **๒๔ เมษายน ๒๕๖๒** ระหว่างเวลา ๐๘.๓๐ น. ถึง ๑๖.๓๐ น.

กรณีที่ผู้ยื่นข้อเสนอ ยื่นข้อเสนอในรูปแบบของ “กิจการร่วมค้า” ประสงค์จะใช้หนังสือค้ำประกันอิเล็กทรอนิกส์ของธนาคารในประเทศเป็นหลักประกันการเสนอราคา ให้ระบุชื่อผู้ยื่นข้อเสนอในหนังสือค้ำประกันอิเล็กทรอนิกส์ฯ ดังนี้

(๑) กรณีที่กิจการร่วมค้าได้จดทะเบียนเป็นนิติบุคคลใหม่ ให้ระบุชื่อกิจการร่วมค้าดังกล่าวเป็น ผู้ยื่นข้อเสนอ

(๒) กรณีที่กิจการร่วมค้าไม่ได้จดทะเบียนเป็นนิติบุคคลใหม่ ให้ระบุชื่อผู้เข้าร่วมค้ารายที่สัญญา ร่วมค้ากำหนดให้เป็นผู้ยื่นข้อเสนอกับหน่วยงานของรัฐเป็นผู้ยื่นข้อเสนอ

ทั้งนี้ “กิจการร่วมค้าที่จดทะเบียนเป็นนิติบุคคลใหม่” หมายความว่า กิจการร่วมค้าที่จดทะเบียน เป็นนิติบุคคลต่อกรมพัฒนาธุรกิจการค้า กระทรวงพาณิชย์

หลักประกันการเสนอราคาตามข้อนี้สำนักงานสภาความมั่นคงแห่งชาติ จะคืนให้ผู้ยื่นข้อเสนอ หรือ ผู้ค้าประกันภายใน ๑๕ วัน นับถัดจากวันที่สำนักงานสภาความมั่นคงแห่งชาติ ได้พิจารณาเห็นชอบรายงานผล คัดเลือกผู้ชนะการประกวดราคาเรียบร้อยแล้ว เว้นแต่ผู้ยื่นข้อเสนอรายที่คัดเลือกไว้ซึ่งเสนอราคาต่ำสุดหรือ ได้คะแนนรวมสูงสุดไม่เกิน ๓ ราย ให้คืนได้ต่อเมื่อได้ทำสัญญาหรือข้อตกลง หรือผู้ยื่นข้อเสนอได้พ้นจาก ข้อผูกพันแล้ว

การคืนหลักประกันการเสนอราคา ไม่ว่าในกรณีใดๆ จะคืนให้โดยไม่มีดอกเบี้ย

## ๖. หลักเกณฑ์และสิทธิในการพิจารณา

๖.๑ การพิจารณาผลการยื่นข้อเสนอประกวดราคาอิเล็กทรอนิกส์ครั้งนี้ สำนักงานสภาความมั่นคง แห่งชาติ จะพิจารณาดัดสินโดยใช้หลักเกณฑ์ราคา

๖.๒ การพิจารณาผู้ชนะการยื่นข้อเสนอใช้หลักเกณฑ์ราคาการพิจารณาผู้ชนะการยื่นข้อเสนอ สำนักงานสภาความมั่นคงแห่งชาติจะพิจารณาจากราคารวม

๖.๓ หากผู้ยื่นข้อเสนอรายใดมีคุณสมบัติไม่ถูกต้องตามข้อ ๒ หรือยื่นหลักฐานการยื่นข้อเสนอ ไม่ถูกต้อง หรือไม่ครบถ้วนตามข้อ ๓ หรือยื่นข้อเสนอไม่ถูกต้องตามข้อ ๔ แล้ว คณะกรรมการพิจารณาผลการ ประกวดราคาอิเล็กทรอนิกส์จะไม่รับพิจารณาข้อเสนอของผู้ยื่นข้อเสนอรายนั้น เว้นแต่ผู้ยื่นข้อเสนอรายใดเสนอ เอกสารทางเทคนิคหรือรายละเอียดคุณลักษณะเฉพาะของพัสดุที่จะจ้างไม่ครบถ้วน หรือเสนอรายละเอียด แตกต่างไปจากเงื่อนไขที่สำนักงานสภาความมั่นคงแห่งชาติ กำหนดไว้ในประกาศและเอกสารประกวดราคา อิเล็กทรอนิกส์ ในส่วนที่มีสาระสำคัญและความแตกต่างนั้นไม่มีผลทำให้เกิดการได้เปรียบเสียเปรียบ ต่อผู้ยื่นข้อเสนอรายอื่น หรือเป็นการผิดพลาดเล็กน้อย คณะกรรมการฯ อาจพิจารณาผ่อนปรนการตัดสินสิทธิ ผู้ยื่นข้อเสนอรายนั้น

๖.๔ สำนักงานสภาความมั่นคงแห่งชาติ สงวนสิทธิ์ไม่พิจารณาข้อเสนอของผู้ยื่นข้อเสนอโดยไม่มี การผ่อนผัน ในกรณีดังต่อไปนี้

(๑) ไม่ปรากฏชื่อผู้ยื่นข้อเสนอรายนั้นในบัญชีรายชื่อผู้รับเอกสารประกวดราคาอิเล็กทรอนิกส์ ทางระบบจัดซื้อจัดจ้างด้วยอิเล็กทรอนิกส์ หรือบัญชีรายชื่อผู้ซื้อเอกสารประกวดราคาอิเล็กทรอนิกส์ทางระบบจัดซื้อ จัดจ้างด้วยอิเล็กทรอนิกส์ ของ สำนักงานสภาความมั่นคงแห่งชาติ

(๒) ไม่กรอกชื่อผู้ยื่นข้อเสนอในการเสนอราคาทางระบบจัดซื้อจัดจ้างด้วยอิเล็กทรอนิกส์

(๓) เสนอรายละเอียดแตกต่างไปจากเงื่อนไขที่กำหนดในเอกสารประกวดราคา อิเล็กทรอนิกส์ที่เป็นสาระสำคัญ หรือมีผลทำให้เกิดความได้เปรียบเสียเปรียบแก่ผู้ยื่นข้อเสนอรายอื่น

๖.๕ ในการตัดสินการประกวดราคาอิเล็กทรอนิกส์หรือในการทำสัญญา คณะกรรมการพิจารณาผล การประกวดราคาอิเล็กทรอนิกส์หรือสำนักงานสภาความมั่นคงแห่งชาติ มีสิทธิให้ผู้ยื่นข้อเสนอชี้แจงข้อเท็จจริง เพิ่มเติมได้ สำนักงานสภาความมั่นคงแห่งชาติ มีสิทธิที่จะไม่รับข้อเสนอ ไม่รับราคา หรือไม่ทำสัญญา หากข้อเท็จจริงดังกล่าวไม่เหมาะสมหรือไม่ถูกต้อง

๖.๖ สำนักงานสภาความมั่นคงแห่งชาติ ทรงไว้ซึ่งสิทธิที่จะไม่รับราคาต่ำสุด หรือราคาหนึ่งราคาใด หรือราคาที่เสนอทั้งหมดก็ได้ และอาจพิจารณาเลือกจ้างในจำนวน หรือขนาด หรือเฉพาะรายการหนึ่งรายการใด



หรืออาจจะยกเลิกการประกวดราคาอิเล็กทรอนิกส์โดยไม่พิจารณาจัดจ้างเลยก็ได้ สุดแต่จะพิจารณา ทั้งนี้ เพื่อประโยชน์ของทางราชการเป็นสำคัญ และให้ถือว่าการตัดสินใจของสำนักงานสภาความมั่นคงแห่งชาติ เป็นเด็ดขาดผู้ยื่นข้อเสนอจะเรียกร้องค่าใช้จ่าย หรือค่าเสียหายใดๆ มิได้ รวมทั้งสำนักงานสภาความมั่นคงแห่งชาติ จะพิจารณายกเลิกการประกวดราคาอิเล็กทรอนิกส์และลงโทษผู้ยื่นข้อเสนอเป็นผู้ทำงาน ไม่ว่าจะเป็นผู้ยื่นข้อเสนอที่ได้รับการคัดเลือกหรือไม่ก็ตาม หากมีเหตุที่เชื่อถือได้ว่ายื่นข้อเสนอกระทำการโดยไม่สุจริต เช่น การเสนอเอกสารอันเป็นเท็จ หรือใช้ข้อมูลคลลธรรมดา หรือนิตินบุคคลอื่นมาเสนอราคาแทน เป็นต้น

ในกรณีที่ผู้ยื่นข้อเสนอรายที่เสนอราคาต่ำสุด เสนอราคาต่ำจนคาดหมายได้ว่าไม่อาจดำเนินงานตามเอกสารประกวดราคาอิเล็กทรอนิกส์ได้ คณะกรรมการพิจารณาผลการประกวดราคาอิเล็กทรอนิกส์ หรือสำนักงานสภาความมั่นคงแห่งชาติ จะให้ผู้ยื่นข้อเสนอที่ชี้แจงและแสดงหลักฐานที่ทำให้เชื่อได้ว่าผู้ยื่นข้อเสนอสามารถดำเนินงานตามเอกสารประกวดราคาอิเล็กทรอนิกส์ให้เสร็จสมบูรณ์ หากคำชี้แจงไม่เป็นที่รับฟังได้ สำนักงานสภาความมั่นคงแห่งชาติ มีสิทธิที่จะไม่รับข้อเสนอหรือไม่รับราคาของผู้ยื่นข้อเสนอรายนั้น ทั้งนี้ ผู้ยื่นข้อเสนอดังกล่าวไม่มีสิทธิเรียกร้องค่าใช้จ่ายหรือค่าเสียหายใดๆ จากสำนักงานสภาความมั่นคงแห่งชาติ

๖.๗ ก่อนลงนามในสัญญาสำนักงานสภาความมั่นคงแห่งชาติ อาจประกาศยกเลิกการประกวดราคาอิเล็กทรอนิกส์ หากปรากฏว่ามีการกระทำที่เข้าลักษณะผู้ยื่นข้อเสนอที่ชนะการประกวดราคาหรือที่ได้รับ การคัดเลือกมีผลประโยชน์ร่วมกัน หรือมีส่วนได้เสียกับผู้ยื่นข้อเสนอรายอื่น หรือขัดขวางการแข่งขันอย่างเป็นธรรม หรือสมยอมกันกับผู้ยื่นข้อเสนอรายอื่น หรือเจ้าหน้าที่ในการเสนอราคา หรือสื่อว่ากระทำการทุจริตอื่นใดในการ เสนอราคา

#### ๗. การทำสัญญาจ้างก่อสร้าง

ผู้ชนะการประกวดราคาอิเล็กทรอนิกส์จะต้องทำสัญญาจ้างตามแบบสัญญา ดังระบุในข้อ ๑.๓ หรือทำข้อตกลงเป็นหนังสือกับสำนักงานสภาความมั่นคงแห่งชาติ ภายใน...๑๕...วัน นับถัดจากวันที่ได้รับแจ้ง และจะต้องวางหลักประกันสัญญาเป็นจำนวนเงินเท่ากับร้อยละ.....๕..... ของราคาค่าจ้างที่ประกวดราคา อิเล็กทรอนิกส์ ให้สำนักงานสภาความมั่นคงแห่งชาติ ยึดถือไว้ในขณะทำสัญญาโดยใช้หลักประกันอย่างหนึ่ง อย่างใด ดังต่อไปนี้

๗.๑ เงินสด

๗.๒ เช็คหรือตราพท์ที่ธนาคารเซ็นสั่งจ่าย ซึ่งเป็นเช็คหรือตราพท์ลงวันที่ที่ใช้เช็คหรือตราพท์นั้น ชำระต่อเจ้าหน้าที่ในวันทำสัญญา หรือก่อนวันนั้นไม่เกิน ๓ วันทำการ

๗.๓ หนังสือค้ำประกันของธนาคารภายในประเทศ ตามตัวอย่างที่คณะกรรมการนโยบายกำหนด ดังระบุในข้อ ๑.๔ (๒) หรือจะเป็นหนังสือค้ำประกันอิเล็กทรอนิกส์ตามวิธีการที่กรมบัญชีกลางกำหนด

๗.๔ หนังสือค้ำประกันของบริษัทเงินทุน หรือบริษัทเงินทุนหลักทรัพย์ที่ได้รับอนุญาตให้ ประกอบกิจการเงินทุนเพื่อการพาณิชย์และประกอบธุรกิจค้ำประกันตามประกาศของธนาคารแห่งประเทศไทย ตามรายชื่อบริษัทเงินทุนที่ธนาคารแห่งประเทศไทยแจ้งเวียนให้ทราบ โดยอนุโลมให้ใช้ตามตัวอย่างหนังสือ ค้ำประกันของธนาคารที่คณะกรรมการนโยบายกำหนด ดังระบุในข้อ ๑.๔ (๒)

๗.๕ พันธบัตรรัฐบาลไทย

หลักประกันนี้จะคืนให้ โดยไม่มีดอกเบี้ยภายใน ๑๕ วัน นับถัดจากวันที่ผู้ชนะการประกวดราคา อิเล็กทรอนิกส์ (ผู้รับจ้าง) พ้นจากข้อผูกพันตามสัญญาจ้างแล้ว

#### ๘. ค่าจ้างและการจ่ายเงิน

สำนักงานสภาพัฒนาการเศรษฐกิจและสังคมแห่งชาติ จะจ่ายค่าจ้างซึ่งได้รวมภาษีมูลค่าเพิ่ม ตลอดจนภาษีอากรอื่นๆ และค่าใช้จ่ายที่พึงปวงด้วยแล้ว โดยถือราคาเหมารวมเป็นเกณฑ์ และกำหนดการจ่ายเงินเป็นจำนวน.....๓.....งวด ดังนี้

งวดที่ ๑ จ่ายเป็นเงินร้อยละ ๒๕ ของค่าจ้างตามสัญญาเมื่อผู้รับจ้างได้ปฏิบัติงานแล้วเสร็จ ดังนี้

- ทำงานรื้อถอนทั้งหมดตามรูปแบบรายการทั้งหมด แล้วเสร็จ
- ทำงานฝ้าเพดาน งานผนัง งานพื้นทั้งหมด แล้วเสร็จ
- ทำงานระบบไฟฟ้าทั้งหมด แล้วเสร็จ
- ทำงานระบบปรับอากาศและระยายอากาศทั้งหมด แล้วเสร็จ
- ส่งแบบ SHOP DRAWING ครุภัณฑ์ที่สั่งทำทั้งหมดให้ผู้ออกแบบอนุมัติ
- ส่งรูปแบบหรือตัวอย่างครุภัณฑ์ที่จัดซื้อพร้อมแผนการส่งมอบทั้งหมดให้ผู้ออกแบบอนุมัติ
- ส่งรายงานประจำวัน พร้อมรูปถ่ายสื่อย่างน้อยงานละ ๒ รูป ทั้งหมด ๕ ชุด เข้าเล่ม

ทำงานให้แล้วเสร็จภายใน.....๕๐.....วัน นับถัดจากวันที่ลงนามในสัญญาจ้าง

งวดที่ ๒ จ่ายเป็นเงินร้อยละ ๒๕ ของค่าจ้างตามสัญญาเมื่อผู้รับจ้างได้ปฏิบัติงานแล้วเสร็จ ดังนี้

- ส่งมอบครุภัณฑ์สั่งทำทั้งหมด
- ส่งมอบครุภัณฑ์จัดซื้อห้องประชุมเล็ก (ยกเว้นระบบโสตทัศนูปกรณ์)
- ส่งมอบครุภัณฑ์จัดซื้อห้องประชุม ๒๔ ที่นั่ง (ยกเว้นระบบโสตทัศนูปกรณ์)
- ส่งมอบครุภัณฑ์จัดซื้อห้องที่ปรึกษาสำนักงานสภาพัฒนาการเศรษฐกิจและสังคมแห่งชาติทั้งหมด
- ส่งมอบครุภัณฑ์จัดซื้อ (ห้องสมุด) ทั้งหมด
- ส่งมอบครุภัณฑ์จัดซื้อห้องทำงานเลขานุการสำนักงานสภาพัฒนาการเศรษฐกิจและสังคมแห่งชาติ ทั้งหมด
- รายงานประจำวัน พร้อมรูปถ่ายสื่อย่างน้อยงานละ ๒ รูป ทั้งหมด ๕ ชุด เข้าเล่ม

ทำงานให้แล้วเสร็จภายใน.....๘๕.....วัน นับถัดจากวันที่ลงนามในสัญญาจ้าง

งวดที่ ๓ (งวดสุดท้าย) จ่ายเป็นเงินร้อยละ ๕๐ ของค่าจ้างตามสัญญาเมื่อผู้รับจ้างได้ปฏิบัติงานแล้วเสร็จ ดังนี้

- ส่งมอบครุภัณฑ์ระบบโสตทัศนูปกรณ์พร้อมติดตั้งทั้งหมด
- ทดสอบงานทุกระบบให้ใช้งานได้ดี พร้อมคู่มือการใช้งาน
- รายงานประจำวัน พร้อมรูปถ่ายสื่อย่างน้อยระบบละ ๒ รูป ทั้งหมด ๕ ชุด เข้าเล่ม
- ปฏิบัติงานส่วนที่เหลือตามรูปแบบและรายการทั้งหมด

- ส่งแบบ AS-BUILD จำนวน ๕ ชุด พร้อม CD ๒ แผ่น
- ทำความสะอาดและเก็บเศษวัสดุที่เหลือใช้จากการก่อสร้างขนย้ายออกนอกพื้นที่ รวมทั้งปรับพื้นที่ให้เรียบร้อย

ทำงานให้แล้วเสร็จภายใน.....๑๒๐.....วัน นับถัดจากวันที่ลงนามในสัญญาจ้าง

#### ๙. อัตราค่าปรับ

ค่าปรับตามสัญญาจ้างแนบท้ายเอกสารประกวดราคาอิเล็กทรอนิกส์นี้ หรือข้อตกลงจ้างเป็นหนังสือจะกำหนด ดังนี้

๙.๑ กรณีที่ผู้รับจ้างนำงานที่รับจ้างไปจ้างช่วงให้ผู้อื่นทำอีกทอดหนึ่งโดยไม่ได้รับอนุญาตจากสำนักงานสภาความมั่นคงแห่งชาติ จะกำหนดค่าปรับสำหรับการฝ่าฝืนดังกล่าวเป็นจำนวนร้อยละสิบของวงเงินของงานจ้างช่วงนั้น

๙.๒ กรณีที่ผู้รับจ้างปฏิบัติผิดสัญญาจ้างก่อสร้าง นอกเหนือจากข้อ ๙.๑ จะกำหนดค่าปรับเป็นรายวันเป็นจำนวนเงินตายตัวในอัตราร้อยละ.....๐.๑๐.....ของราคางานจ้าง

#### ๑๐. การรับประกันความชำรุดบกพร่อง

ผู้ชนะการประกวดราคาอิเล็กทรอนิกส์ซึ่งได้ทำสัญญาจ้างตามแบบดังระบุในข้อ ๑.๓ หรือข้อตกลงจ้างเป็นหนังสือ แล้วแต่กรณี จะต้องรับประกันความชำรุดบกพร่องของงานจ้างที่เกิดขึ้นภายในระยะเวลาไม่น้อยกว่า.....๒.....ปี.....เดือน นับถัดจากวันที่สำนักงานสภาความมั่นคงแห่งชาติ ได้รับมอบงาน โดยต้องบริหารจัดการซ่อมแซมแก้ไขให้ใช้งานได้ดังเดิมภายใน.....๓.....วัน นับถัดจากวันที่ได้รับแจ้งความชำรุดบกพร่อง

#### ๑๑. ข้อสงวนสิทธิ์ในการยื่นข้อเสนอและอื่นๆ

๑๑.๑ เงินค่าจ้างสำหรับงานจ้างครั้งนี้ ได้มาจากเงินงบประมาณประจำปี พ.ศ. ๒๕๖๒

การลงนามในสัญญาจะกระทำต่อเมื่อสำนักงานสภาความมั่นคงแห่งชาติ ได้รับอนุมัติเงินค่าก่อสร้างจากงบประมาณประจำปี พ.ศ. ๒๕๖๒ หรือในกรณีที่สำนักงานไม่ได้รับการจัดสรรงบประมาณเพื่อการจัดหาในกรณีอื่นใดในครั้งนี สำนักงานสามารถยกเลิกการจัดหาได้

๑๑.๒ เมื่อสำนักงานสภาความมั่นคงแห่งชาติ ได้คัดเลือกผู้ยื่นข้อเสนอรายใดให้เป็นผู้รับจ้าง และได้ตกลงจ้างตามการประกวดราคาอิเล็กทรอนิกส์แล้ว ถ้าผู้รับจ้างจะต้องส่งหรือนำสิ่งของมาเพื่องานจ้างดังกล่าวเข้ามาจากต่างประเทศ และของนั้นต้องนำเข้ามาโดยทางเรือในเส้นทางที่มีเรือไทยเดินอยู่ และสามารถให้บริการรับขนได้ตามที่รัฐมนตรีว่าการกระทรวงคมนาคมประกาศกำหนด ผู้ยื่นข้อเสนอซึ่งเป็นผู้รับจ้างจะต้องปฏิบัติตามกฎหมายว่าด้วยการส่งเสริมการพาณิชย์ ดังนี้

(๑) แจ้งการส่งหรือนำสิ่งของดังกล่าวเข้ามาจากต่างประเทศต่อกรมเจ้าท่า ภายใน ๗ วัน นับตั้งแต่วันที่ผู้รับจ้างส่งหรือซื้อของจากต่างประเทศ เว้นแต่เป็นของที่รัฐมนตรีว่าการกระทรวงคมนาคมประกาศยกเว้นให้บรรทุกโดยเรืออื่นได้

(๒) จัดการให้สิ่งของดังกล่าวบรรทุกโดยเรือไทย หรือเรือที่มีสิทธิเช่นเดียวกับเรือไทย จากต่างประเทศมายังประเทศไทย เว้นแต่จะได้รับอนุญาตจากกรมเจ้าท่า ให้บรรทุกสิ่งของนั้น โดยเรืออื่นที่มีใช้เรือไทย ซึ่งจะต้องได้รับอนุญาตเช่นนั้นก่อนบรรทุกของลงเรืออื่น หรือเป็นของที่รัฐมนตรีว่าการกระทรวงคมนาคมประกาศยกเว้นให้บรรทุกโดยเรืออื่น

(๓) ในกรณีที่มิปฏิบัติตาม (๑) หรือ (๒) ผู้รับจ้างจะต้องรับผิดชอบตามกฎหมายว่าด้วยการส่งเสริมการพาณิชย์

๑๑.๓ ผู้ยื่นข้อเสนอซึ่งสำนักงานสภาความมั่นคงแห่งชาติ ได้คัดเลือกแล้ว ไม่ไปทำสัญญาหรือข้อตกลงจ้างเป็นหนังสือภายในเวลาที่กำหนดดังระบุไว้ในข้อ ๗ สำนักงานสภาความมั่นคงแห่งชาติ จะริบหลักประกันการยื่นข้อเสนอ หรือเรียกธำนาจจากผู้ออกหนังสือค้ำประกันการยื่นข้อเสนอทันที และอาจพิจารณาเรียกธำนาจให้ชดใช้ความเสียหายอื่น (ถ้ามี) รวมทั้งจะพิจารณาให้เป็นผู้ทำงานตามระเบียบกระทรวงการคลังว่าด้วยการจัดซื้อจัดจ้างและการบริหารพัสดุภาครัฐ

๑๑.๔ สำนักงานสภาความมั่นคงแห่งชาติ สงวนสิทธิ์ที่จะแก้ไขเพิ่มเติมเงื่อนไข หรือข้อกำหนดในแบบสัญญาหรือข้อตกลงจ้างเป็นหนังสือให้เป็นไปตามความเห็นของสำนักงานอัยการสูงสุด (ถ้ามี)

๑๑.๕ ในกรณีที่เอกสารแนบท้ายเอกสารประกวดราคาอิเล็กทรอนิกส์ มีความขัดหรือแย้งกันผู้ยื่นข้อเสนอจะต้องปฏิบัติตามคำวินิจฉัยของสำนักงานสภาความมั่นคงแห่งชาติ คำวินิจฉัยดังกล่าวให้ถือเป็นที่สุด และผู้ยื่นข้อเสนอไม่มีสิทธิเรียกร้องค่าใช้จ่ายใดๆ เพิ่มเติม

๑๑.๖ สำนักงานสภาความมั่นคงแห่งชาติ อาจประกาศยกเลิกการจัดจ้างในกรณีต่อไปนี้ได้ โดยที่ผู้ยื่นข้อเสนอจะเรียกร้องค่าเสียหายใดๆ จากสำนักงานสภาความมั่นคงแห่งชาติ ไม่ได้

(๑) สำนักงานสภาความมั่นคงแห่งชาติ ไม่ได้รับการจัดสรรเงินที่จะใช้ในการจัดจ้างหรือได้รับจัดสรรแต่ไม่เพียงพอที่จะทำการจัดจ้างครั้งนี้ต่อไป

(๒) มีการกระทำที่เข้าลักษณะผู้ยื่นข้อเสนอที่ชนะการจัดจ้างหรือที่ได้รับคัดเลือกมีผลประโยชน์ร่วมกัน หรือมีส่วนได้เสียกับผู้ยื่นข้อเสนอรายอื่น หรือขัดขวางการแข่งขันอย่างเป็นธรรม หรือสมยอมกันกับผู้ยื่นข้อเสนอรายอื่น หรือเจ้าหน้าที่ในการเสนอราคา หรือถือว่ากระทำการทุจริตอื่นใดในการเสนอราคา

(๓) การทำการจัดจ้างครั้งนี้ต่อไปอาจก่อให้เกิดความเสียหายแก่ สำนักงานสภาความมั่นคงแห่งชาติ หรือกระทบต่อประโยชน์สาธารณะ

(๔) กรณีอื่นในทำนองเดียวกับ (๑) (๒) หรือ (๓) ตามที่กำหนดในกฎกระทรวง ซึ่งออกตามความในกฎหมายว่าด้วยการจัดซื้อจัดจ้างและการบริหารพัสดุภาครัฐ

## ๑๒. การปรับราคาค่างานก่อสร้าง

การปรับราคาค่างานก่อสร้างตามสูตรการปรับราคาดังระบุในข้อ ๑.๕ จะนำมาใช้ในกรณีที่ค่างานก่อสร้างลดลงหรือเพิ่มขึ้น โดยวิธีการต่อไปนี้

ตามเงื่อนไข หลักเกณฑ์ สูตรและวิธีคำนวณที่ใช้กับสัญญาแบบปรับราคาได้ตามมติคณะรัฐมนตรีเมื่อวันที่ ๒๒ สิงหาคม ๒๕๓๒ เรื่อง การพิจารณาช่วยเหลือผู้ประกอบการอาชีพงานก่อสร้าง ตามหนังสือสำนักเลขาธิการคณะรัฐมนตรี ที่ นร ๐๒๐๓/ว ๑๐๙ ลงวันที่ ๒๔ สิงหาคม ๒๕๓๒

สูตรการปรับราคา (สูตรค่า K) จะต้องคงที่ที่ระดับที่กำหนดไว้ในวันแล้วเสร็จตามที่กำหนดไว้ในสัญญา หรือภายในระยะเวลาที่สำนักงานสภาความมั่นคงแห่งชาติ ได้ขยายออกไป โดยจะใช้สูตรของทางราชการที่ได้ระบุในข้อ ๑.๕

## ๑๓. มาตรฐานฝีมือช่าง

เมื่อ สำนักงานสภาความมั่นคงแห่งชาติ ได้คัดเลือกผู้ยื่นข้อเสนอรายใดให้เป็นผู้รับจ้างและได้ตกลงจ้างก่อสร้างตามประกาศนี้แล้วผู้ยื่นข้อเสนอจะต้องตกลงว่าในการปฏิบัติงานก่อสร้างดังกล่าว ผู้เสนอราคาจะต้องมีและใช้ผู้มีวุฒิบัตรระดับ ปวช. ปวส. และ ปวท.หรือเทียบเท่าจากสถาบันการศึกษาที่ ก.พ. รับรองให้เข้ารับราชการได้ ในอัตราไม่ต่ำกว่าร้อยละ..... ของแต่ละสาขาช่างแต่ต้องมีจำนวนช่างอย่างน้อย ๑ คน ในแต่ละสาขาช่าง ดังต่อไปนี้

๑๓.๑ ช่างก่อสร้าง

๑๓.๒ ช่างอิเล็กทรอนิกส์

**๑๔. การปฏิบัติตามกฎหมายและระเบียบ**

ในระหว่างระยะเวลาการก่อสร้าง ผู้ยื่นข้อเสนอที่ได้รับการคัดเลือกให้เป็นผู้รับจ้างต้องปฏิบัติตามหลักเกณฑ์ที่กฎหมายและระเบียบได้กำหนดไว้โดยเคร่งครัด

**๑๕. การประเมินผลการปฏิบัติงานของผู้ประกอบการ**

สำนักงานสภาความมั่นคงแห่งชาติ สามารถนำผลการปฏิบัติงานแล้วเสร็จตามสัญญาของผู้ยื่นข้อเสนอที่ได้รับการคัดเลือกให้เป็นผู้รับจ้างเพื่อนำมาประเมินผลการปฏิบัติงานของผู้ประกอบการ ทั้งนี้ หากผู้ยื่นข้อเสนอที่ได้รับการคัดเลือกไม่ผ่านเกณฑ์ที่กำหนดจะถูกระงับการยื่นข้อเสนอหรือทำสัญญากับสำนักงานสภาความมั่นคงแห่งชาติ ไว้ชั่วคราว



## ขอบเขตของงาน (Terms of Reference : TOR)

### งานปรับปรุงพื้นที่ปฏิบัติงานศูนย์ราชการ รองรับการปรับโครงสร้างของสำนักงานสภาความมั่นคงแห่งชาติ

#### ๑. ความเป็นมา

สำนักงานสภาความมั่นคงแห่งชาติ ได้รับจัดสรรงบประมาณรายจ่ายประจำปีงบประมาณ พ.ศ. ๒๕๖๒ หมวดงบลงทุน รายการค่าที่ดินและสิ่งก่อสร้าง เพื่องานจ้างปรับปรุงพื้นที่ปฏิบัติงานศูนย์ราชการรองรับการปรับโครงสร้างของสำนักงานสภาความมั่นคงแห่งชาติ เนื่องจากพื้นที่เดิมที่มีอยู่บางจุดมีสภาพไม่เหมาะสมต่อการปฏิบัติงาน จึงจำเป็นต้องมีการปรับปรุงและตกแต่งห้องทำงานต่างๆ ภายในอาคารเพื่อให้เกิดความพร้อมในการเข้าใช้พื้นที่ ให้เกิดความเหมาะสม สะดวก เป็นระเบียบเรียบร้อย และเกิดประสิทธิภาพของงานต่อส่วนรวม

#### ๒. วัตถุประสงค์

เพื่อดำเนินการปรับปรุง พื้นที่ปฏิบัติงาน ห้องประชุม กั้นแบ่งพื้นที่ และตกแต่งภายในอาคาร สำนักงานสภาความมั่นคงแห่งชาติ ศูนย์ราชการแจ้งวัฒนะ พื้นที่อาคารรัฐประศาสนภักดี ชั้น ๗ ด้านทิศตะวันตก ศูนย์ราชการเฉลิมพระเกียรติ ๘๐ พรรษา ๕ ธันวาคม ๒๕๕๐ เลขที่ ๑๒๐ ถนนแจ้งวัฒนะ แขวงทุ่งสองห้อง เขตหลักสี่ จังหวัดกรุงเทพมหานคร ให้มีพื้นที่ในการปฏิบัติงานเพิ่มมากขึ้น พร้อมทั้งจัดหาอุปกรณ์สิ่งอำนวยความสะดวกให้สอดคล้องและเหมาะสมกับภารกิจของหน่วยงานที่ได้รับการจัดสรรพื้นที่ใช้งาน ตามรูปแบบที่ได้กำหนดไว้

#### ๓. คุณสมบัติของผู้ประสงค์จะเสนอราคา

- ๓.๑ มีความสามารถตามกฎหมาย
- ๓.๒ ไม่เป็นบุคคลล้มละลาย
- ๓.๓ ไม่อยู่ระหว่างเลิกกิจการ
- ๓.๔ ไม่เป็นบุคคลซึ่งอยู่ระหว่างถูกระงับการยื่นข้อเสนอหรือทำสัญญากับหน่วยงานของรัฐไว้ชั่วคราว เนื่องจากเป็นผู้ที่ไม่ผ่านเกณฑ์การประเมินผลการปฏิบัติงานของผู้ประกอบการตามระเบียบที่รัฐมนตรีว่าการกระทรวงการคลังกำหนดตามที่ประกาศเผยแพร่ในระบบเครือข่ายสารสนเทศของกรมบัญชีกลาง
- ๓.๕ ไม่เป็นบุคคลซึ่งถูกระงับชื่อไว้ในบัญชีรายชื่อผู้ทำงานและได้แจ้งเวียนชื่อให้เป็นผู้ทำงานของหน่วยงานของรัฐในระบบเครือข่ายสารสนเทศของกรมบัญชีกลาง ซึ่งรวมถึงนิติบุคคลที่ผู้ทำงานเป็นหุ้นส่วนผู้จัดการ กรรมการผู้จัดการ ผู้บริหาร ผู้มีอำนาจในการดำเนินงานในกิจการของนิติบุคคลนั้นด้วย
- ๓.๖ มีคุณสมบัติและไม่มีลักษณะต้องห้ามตามที่คณะกรรมการนโยบายการจัดซื้อจัดจ้างและการบริหารพัสดุภาครัฐกำหนดในราชกิจจานุเบกษา
- ๓.๗ เป็นนิติบุคคลผู้มีอาชีพรับจ้างงานที่ประกวดราคาอิเล็กทรอนิกส์ดังกล่าว
- ๓.๘ ไม่เป็นผู้มีผลประโยชน์ร่วมกันกับผู้ยื่นข้อเสนอรายอื่นที่เข้ายื่นข้อเสนอให้แก่ สำนักงานสภาความมั่นคงแห่งชาติ ณ วันประกาศประกวดราคาอิเล็กทรอนิกส์ หรือไม่เป็นผู้กระทำการอันเป็นการขัดขวางการแข่งขันอย่างเป็นธรรม ในการประกวดราคาอิเล็กทรอนิกส์ครั้งนี้

๓.๙ ไม่เป็นผู้ได้รับเอกสิทธิ์หรือความคุ้มกัน ซึ่งอาจปฏิเสธไม่ยอมขึ้นศาลไทย เว้นแต่รัฐบาลของผู้ยื่นข้อเสนอได้มีคำสั่งให้สละเอกสิทธิ์และความคุ้มกันเช่นนั้น

๓.๑๐ ผู้ยื่นข้อเสนอต้องมีผลงานก่อสร้างประเภทเดียวกัน หรือมีผลงานจ้างเหมาบริการติดตั้งหรือปรับปรุงสถานที่ห้องประชุม มีความรู้ความเชี่ยวชาญงานก่อสร้าง งานตกแต่งภายใน งานไฟฟ้า งานระบบปรับอากาศ งานระบบสารสนเทศและการสื่อสาร งานระบบโสตทัศนูปกรณ์ และงานห้องประชุม ที่เกี่ยวข้องกับงานประกวดราคาจ้างก่อสร้างในวงเงินไม่น้อยกว่า...๓,๐๐๐,๐๐๐...บาท (สามล้านบาทถ้วน) และเป็นผลงานที่เป็นคู่สัญญาโดยตรงกับหน่วยงานของรัฐ หรือหน่วยงานเอกชนที่ สำนักงานสภาพัฒนาการคลังแห่งชาติ เชื้อถือ

ผู้ยื่นข้อเสนอที่เสนอราคาในรูปแบบของ “กิจการร่วมค้า” ต้องมีคุณสมบัติ ดังนี้

(๑) กรณีที่กิจการร่วมค้าได้จดทะเบียนเป็นนิติบุคคลใหม่ กิจการร่วมค้าจะต้องมีคุณสมบัติครบถ้วนตามเงื่อนไขที่กำหนดไว้ในเอกสารประกวดราคา และการเสนอราคาให้เสนอราคาในนาม “กิจการร่วมค้า” ส่วนคุณสมบัติด้านผลงานก่อสร้าง กิจการร่วมค้าดังกล่าวสามารถนำผลงานก่อสร้างของผู้เข้าร่วมค้ามาใช้แสดงเป็นผลงานก่อสร้างของกิจการร่วมค้าที่เข้าประกวดราคาได้

(๒) กรณีที่กิจการร่วมค้าไม่ได้จดทะเบียนเป็นนิติบุคคลใหม่ นิติบุคคลแต่ละนิติบุคคลที่เข้าร่วมค้าทุกรายจะต้องมีคุณสมบัติครบถ้วนตามเงื่อนไขที่กำหนดไว้ในเอกสารประกวดราคา เว้นแต่ ในกรณีที่กิจการร่วมค้าได้มีข้อตกลงระหว่างผู้เข้าร่วมค้าเป็นลายลักษณ์อักษรกำหนดให้ผู้เข้าร่วมค้ารายใดรายหนึ่งเป็นผู้รับผิดชอบหลักในการเข้าเสนอรากับหน่วยงานของรัฐ และแสดงหลักฐานดังกล่าวมาพร้อมการยื่นข้อเสนอประกวดราคาทางระบบจัดซื้อจัดจ้างภาครัฐด้วยอิเล็กทรอนิกส์ กิจการร่วมค่านั้นสามารถใช้ผลงานก่อสร้างของผู้เข้าร่วมค้าหลักรายเดียวเป็นผลงานก่อสร้างของกิจการร่วมค้าที่ยื่นข้อเสนอได้

ทั้งนี้ “กิจการร่วมค้าที่จดทะเบียนเป็นนิติบุคคลใหม่” หมายความว่า กิจการร่วมค้าที่จดทะเบียนเป็นนิติบุคคลต่อกรมพัฒนาธุรกิจการค้า กระทรวงพาณิชย์

๓.๑๑ ผู้ยื่นข้อเสนอต้องลงทะเบียนในระบบจัดซื้อจัดจ้างภาครัฐด้วยอิเล็กทรอนิกส์ (Electronic Government Procurement : e - GP) ของกรมบัญชีกลาง

#### ๔. แบบรูปรายการ หรือคุณลักษณะเฉพาะ

๔.๑ แบบรูปรายการและรายละเอียดประกอบแบบงานจ้างปรับปรุงพื้นที่ปฏิบัติงานศูนย์ราชการรองรับการปรับโครงสร้างของสำนักงานสภาพัฒนาการคลังแห่งชาติ

๔.๒ แบบ ปร.๔

๔.๓ แบบ ปร.๕ (ก)

๔.๔ แบบ ปร.๕ (ข)

๔.๕ แบบ ปร.๖

๔.๖ รายละเอียดครุภัณฑ์ ระบบโสตทัศนูปกรณ์

#### ๕. กำหนดการดำเนินการ

ดำเนินการด้วยวิธีประกาศเชิญชวนทั่วไป ด้วยวิธีประกวดราคาอิเล็กทรอนิกส์ (e-bidding)

## ๖. ระยะเวลาดำเนินการ

กำหนดงานแล้วเสร็จภายใน.....๑๒๐.....วัน นับถัดจากวันที่ลงนามในสัญญาจ้าง กำหนดส่งมอบดังนี้  
งวดที่ ๑ จ่ายเป็นเงินร้อยละ.....๒๕.....ของค่าจ้างตามสัญญาเมื่อผู้รับจ้างได้ปฏิบัติงานแล้วเสร็จ ดังนี้

- ทำงานรื้อถอนทั้งหมดตามรูปแบบรายการทั้งหมด แล้วเสร็จ
- ทำงานฝ้าเพดาน งานผนัง งานพื้นทั้งหมด แล้วเสร็จ
- ทำงานระบบไฟฟ้าทั้งหมด แล้วเสร็จ
- ทำงานระบบปรับอากาศและระยายอากาศทั้งหมด แล้วเสร็จ
- ส่งแบบ SHOP DRAWING ครุภัณฑ์ที่สั่งทำทั้งหมดให้ผู้ออกแบบอนุมัติ
- ส่งรูปแบบหรือตัวอย่างครุภัณฑ์ที่จัดซื้อพร้อมแผนการส่งมอบทั้งหมดให้ผู้ออกแบบอนุมัติ
- ส่งรายงานประจำวัน พร้อมรูปถ่ายสื่อน้อยงานละ ๒ รูป ทั้งหมด ๕ ชุด เข้าเล่ม  
ทำงานให้แล้วเสร็จภายใน.....๕๐.....วัน นับถัดจากวันที่ลงนามในสัญญาจ้าง

งวดที่ ๒ จ่ายเป็นเงินร้อยละ.....๒๕.....ของค่าจ้างตามสัญญาเมื่อผู้รับจ้างได้ปฏิบัติงานแล้วเสร็จ ดังนี้

- ส่งมอบครุภัณฑ์สั่งทำทั้งหมด
- ส่งมอบครุภัณฑ์จัดซื้อห้องประชุมเล็ก (ยกเว้นระบบโสตทัศนูปกรณ์)
- ส่งมอบครุภัณฑ์จัดซื้อห้องประชุม ๒๔ ที่นั่ง (ยกเว้นระบบโสตทัศนูปกรณ์)
- ส่งมอบครุภัณฑ์จัดซื้อห้องที่ปรึกษาสำนักงานสภาความมั่นคงแห่งชาติทั้งหมด
- ส่งมอบครุภัณฑ์จัดซื้อ (ห้องสมุด) ทั้งหมด
- ส่งมอบครุภัณฑ์จัดซื้อห้องทำงานเลขาธิการสำนักงานสภาความมั่นคงแห่งชาติทั้งหมด
- รายงานประจำวัน พร้อมรูปถ่ายสื่อน้อยงานละ ๒ รูป ทั้งหมด ๕ ชุด เข้าเล่ม  
ทำงานให้แล้วเสร็จภายใน.....๘๕.....วัน นับถัดจากวันที่ลงนามในสัญญาจ้าง

งวดที่ ๓ (งวดสุดท้าย) จ่ายเป็นเงินร้อยละ.....๕๐.....ของค่าจ้างตามสัญญาเมื่อผู้รับจ้างได้ปฏิบัติงานแล้วเสร็จ ดังนี้

- ส่งมอบครุภัณฑ์ระบบโสตทัศนูปกรณ์พร้อมติดตั้งทั้งหมด
- ทดสอบงานทุกระบบให้ใช้งานได้ดี พร้อมคู่มือการใช้งาน
- รายงานประจำวัน พร้อมรูปถ่ายสื่อน้อยระบบละ ๒ รูป ทั้งหมด ๕ ชุด เข้าเล่ม
- ปฏิบัติงานส่วนที่เหลือตามรูปแบบและรายการทั้งหมด
- ส่งแบบ AS-BUILD จำนวน ๕ ชุด พร้อม CD ๒ แผ่น
- ทำความสะอาดและเก็บเศษวัสดุที่เหลือใช้จากการก่อสร้างขนย้ายออกนอกพื้นที่รวมทั้งปรับพื้นที่  
ให้เรียบร้อย

ทำงานให้แล้วเสร็จภายใน.....๑๒๐.....วัน นับถัดจากวันที่ลงนามในสัญญาจ้าง



๗. วงเงินงบประมาณในโครงการ เป็นเงิน.....๖,๐๐๐,๐๐๐...บาท (หกล้านบาทถ้วน)  
 ราคากลางในการจ้าง เป็นเงิน...๕,๗๔๓,๘๐๐...บาท (ห้าล้านเจ็ดแสนสี่หมื่นสามพันแปดร้อยบาทถ้วน)

๘. หลักเกณฑ์การพิจารณาคัดเลือกข้อเสนอ

สำนักงานสภาความมั่นคงแห่งชาติ ตัดสินโดยการใช้หลักเกณฑ์ในการคัดเลือกเกณฑ์ราคา และ  
 จะพิจารณาจากราคารวม

๙. สถานที่ก่อสร้าง

สำนักงานสภาความมั่นคงแห่งชาติ ศูนย์ราชการแจ้งวัฒนะ พื้นที่อาคารรัฐประศาสนภักดี ชั้น ๗  
 ด้านทิศตะวันตก ศูนย์ราชการเฉลิมพระเกียรติ ๘๐ พรรษา ๕ ธันวาคม ๒๕๕๐ เลขที่ ๑๒๐ ถนนแจ้งวัฒนะ แขวงทุ่งสองห้อง  
 เขตหลักสี่ กรุงเทพมหานคร ๑๐๒๑๐

๑๐. สถานที่ติดต่อเพื่อขอทราบข้อมูลเพิ่มเติม หรือข้อเสนอแนะหรือวิจารณ์ หรือแสดงความคิดเห็น  
 โดยเปิดเผยตัวภายใน ๕ วันทำการ นับแต่วันที่ประกาศเผยแพร่ได้ที่

ชื่อผู้ติดต่อ สำนักงานสภาความมั่นคงแห่งชาติ (กลุ่มงานบริหารงานพัสดุฯ)  
 ที่อยู่ เลขที่ ๑ ทำเนียบรัฐบาล แขวงดุสิต เขตดุสิต กรุงเทพมหานคร ๑๐๓๐๐  
 โทรศัพท์ ๐ ๒๖๒๙ ๘๐๐๐ ต่อ ๑๑๐๒, ๔๐๑๐  
 โทรสาร ๐ ๒๖๘๒ ๒๙๗๖  
 เว็บไซต์ [www.nsc.go.th](http://www.nsc.go.th)

Email Address an.chana.a@hotmail.com

**หมายเหตุ** ท่านสามารถเสนอแนะวิจารณ์หรือแสดงความคิดเห็นเกี่ยวกับร่างขอบเขตงานนี้เป็นลายลักษณ์อักษร  
 ด้วยไปรษณีย์ตอบรับด่วนพิเศษ (EMS) หรือส่งทาง Email Address โดยระบุชื่อที่อยู่  
 หมายเลขโทรศัพท์ที่สามารถติดต่อได้

คณะกรรมการกำหนดร่างขอบเขตของงาน

ประธานกรรมการ

(นายเทอดไท ศรีอุประ)

กรรมการ

(นายพิศ ชำปาน)

กรรมการและเลขานุการ

(นายสุภักดิ์ พลเยี่ยม)

## แบบสรุปราคากลางงานก่อสร้างอาคาร

ส่วนราชการ : สำนักงานสภาพัฒนาการคลังแห่งชาติ

สำนัก : สำนักงานเลขาธิการ กลุ่มงานบริหารงานพัสดุ อาคารสถานที่และยานพาหนะ

โครงการ/งานก่อสร้าง : ปรับปรุงพื้นที่ปฏิบัติงานศูนย์ราชการ รองรับการปรับโครงสร้างของสำนักงานสภาพัฒนาการคลังแห่งชาติ

สถานที่ก่อสร้าง : สำนักงานสภาพัฒนาการคลังแห่งชาติ ศูนย์ราชการแจ้งวัฒนะ พื้นที่อาคารรัฐประศาสนภักดี ชั้น 7 ด้านทิศตะวันตก

ศูนย์ราชการเฉลิมพระเกียรติ 80 พรรษา 5 ธันวาคม 2550

หน่วยงานเจ้าของโครงการ/งานก่อสร้าง : สำนักงานสภาพัฒนาการคลังแห่งชาติ

หน่วยงานออกแบบและแปลนรายการ

สำนัก สถาปัตยกรรม

กรม ศิลปากร

แบบเลขที่ : -

แบบ ปร.4 และ ปร.5 ที่แนบ

จำนวน

2

ชุด

คำนวณราคากลางโดย : คณะกรรมการกำหนดราคากลาง

เมื่อวันที่ 7 เดือนกุมภาพันธ์ พ.ศ. 2562

หน่วย : บาท

ลำดับที่	รายการ	ค่าก่อสร้าง	หมายเหตุ
1	งานปรับปรุงพื้นที่ปฏิบัติงานสำนักงานสภาพัฒนาการคลังแห่งชาติ	1,256,081.10	
2	งานครุภัณฑ์จัดซื้อ หรือสั่งซื้อ	4,487,804.70	
สรุป	รวมค่าก่อสร้างทั้งโครงการ/งานก่อสร้างเป็นเงินทั้งสิ้น	5,743,885.80	
	ราคากลาง	5,743,800.00	
	( ตัวอักษร ) ( ห้าล้านเจ็ดแสนสี่หมื่นสามพันแปดร้อยบาทถ้วน )		

## คณะกรรมการกำหนดราคากลาง

  
 (นายเทอดไท ศรีอุประ)

ประธานกรรมการ

  
 (นายสมเดช คำภาษา)

กรรมการ

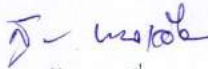
  
 (นายสุกัก พลเยี่ยม)

กรรมการและเลขานุการ

## แบบสรุปราคาค่าก่อสร้าง

ส่วนราชการ : สำนักงานสภาความมั่นคงแห่งชาติ      สำนัก : สำนักงานเลขาธิการ กลุ่มงานบริหารงานพัสดุ อาคารสถานที่และยานพาหนะ  
 โครงการ/งานก่อสร้าง : ปรับปรุงพื้นที่ปฏิบัติงานศูนย์ราชการ รองรับการปรับโครงสร้างของสำนักงานสภาความมั่นคงแห่งชาติ  
 สถานที่ก่อสร้าง : สำนักงานสภาความมั่นคงแห่งชาติ ศูนย์ราชการแจ้งวัฒนะ พื้นที่อาคารรัฐประศาสนภักดี ชั้น 7 ด้านทิศตะวันตก  
 ศูนย์ราชการเฉลิมพระเกียรติ 80 พรรษา 5 ธันวาคม 2550

หน่วยงานเจ้าของโครงการ/งานก่อสร้าง : สำนักงานสภาความมั่นคงแห่งชาติ

หน่วยงานออกแบบและแปลนรายการ      สำนัก สถาปัตยกรรม      กรม ศิลปากร

แบบเลขที่ : -

แบบ ปร.4 ที่แบบ      จำนวน      9      แผ่น

คำนวณราคากลางโดย : คณะกรรมการกำหนดราคากลาง      เมื่อวันที่ 7 เดือนกุมภาพันธ์ พ.ศ. 2562

หน่วย : บาท

ลำดับที่	รายการ	ค่าวัสดุ และค่าแรง รวมเป็นเงิน	Factor F	ค่าก่อสร้างทั้งหมด รวมเป็นเงิน	หมายเหตุ
1	งานปรับปรุงพื้นที่ปฏิบัติงานสำนักงานสภา ความมั่นคงแห่งชาติ	962,440.50	1.3051	1,256,081.10	
	เงื่อนไขการใช้ตาราง Factor F				
	เงินล่วงหน้าจ่าย.....0 %				
	เงินประกันผลงานหัก.....0 %				
	ดอกเบี้ยเงินกู้.....6 %				
	ภาษีมูลค่าเพิ่ม.....7 %				
สรุป	รวมค่าก่อสร้างเป็นเงินทั้งสิ้น			1,256,081.10	
	คิดเป็นเงินประมาณ			1,256,081.10	
	( ตัวอักษร )      (      หนึ่งล้านสองแสนห้าหมื่นหกพันแปดสิบเอ็ดบาทสิบสตางค์      )				
	ขนาด หรือเนื้อที่อาคาร	-		ตร.ม.	
	เฉลี่ยราคาประมาณ	-		บาท / ตร.ม.	

## คณะกรรมการกำหนดราคากลาง

  
 (นายเทอดไท ศรีอุประ)      ประธานกรรมการ

  
 (นายสมเดช คำภาษา)      กรรมการ

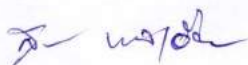
  
 (นายสุภักดิ์ พลเอี่ยม)      กรรมการและเลขานุการ















ลำดับที่	รายการ	จำนวน	หน่วย	ค่าวัสดุ		ค่าแรงงาน		รวม ค่าวัสดุ และแรงงาน	หมายเหตุ
				ราคาต่อหน่วย	จำนวนเงิน	ราคาต่อหน่วย	จำนวนเงิน		
2.2.5	ห้องแม่บ้าน								
2.2.5.1	งานรื้อถอน								
1	รื้อถอนฝ้าเพดานยิปซัมบอร์ดของเดิม พร้อมขนทิ้ง	15.90	ตร.ม.	-	-	25.00	397.50	397.50	
2.2.5.2	งานพื้นและตกแต่งผิวพื้น								
1	FL-01 พื้นปูแผ่นไวนิลลายไม้ (Vinyl Tile) ขนาดไม่น้อยกว่า 1,219.2 x 228.2 x 5 มม.	15.90	ตร.ม.	850.00	13,515.00	100.00	1,590.00	15,105.00	
2.2.5.3	งานฝ้าเพดาน								
1	CL-02 ฝ้าเพดานยิปซัมบอร์ด หน้า 9 มม. งามรอยต่อเรียบ ผิวทาสี โครงเคร่า C-LINE ระยะห่างตามมาตรฐานผู้ผลิต	15.90	ตร.ม.	365.00	5,803.50	105.00	1,669.50	7,473.00	
รวม 2.2.5 ห้องแม่บ้าน					19,318.50		3,657.00	22,975.50	





## แบบสรุปราคาค่าครุภัณฑ์จัดซื้อ

ส่วนราชการ : สำนักงานสภาพความมั่นคงแห่งชาติ

สำนัก : สำนักงานเลขาธิการ กลุ่มงานบริหารงานพัสดุ อาคารสถานที่และยานพาหนะ

โครงการ/งานก่อสร้าง : ปรับปรุงพื้นที่ปฏิบัติงานศูนย์ราชการ รองรับการปรับโครงสร้างของสำนักงานสภาพความมั่นคงแห่งชาติ

สถานที่ก่อสร้าง : สำนักงานสภาพความมั่นคงแห่งชาติ ศูนย์ราชการแจ้งวัฒนะ พื้นที่อาคารรัฐประศาสนภักดี ชั้น 7 ด้านทิศตะวันตก

ศูนย์ราชการเฉลิมพระเกียรติ 80 พรรษา 5 ธันวาคม 2550

หน่วยงานเจ้าของโครงการ/งานก่อสร้าง : สำนักงานสภาพความมั่นคงแห่งชาติ

หน่วยงานออกแบบและแปลนรายการ

สำนัก สถาปัตยกรรม

กรม ศิลปากร

แบบเลขที่ : -

แบบ ปร.4 ที่แนบ

จำนวน 10 แผ่น

คำนวณราคากลางโดย : คณะกรรมการกำหนดราคากลาง

เมื่อวันที่ 7 เดือนกุมภาพันธ์ พ.ศ. 2562

หน่วย : บาท

ลำดับที่	รายการ	ค่าวัสดุ และอุปกรณ์ รวมเป็นเงิน	ภาษีมูลค่าเพิ่ม 7%	ค่าก่อสร้างทั้งหมด รวมเป็นเงิน	หมายเหตุ
1	งานครุภัณฑ์จัดซื้อ หรือสั่งซื้อ	4,194,210.00	293,594.70	4,487,804.70	
สรุป	รวมค่าก่อสร้างเป็นเงินทั้งสิ้น คิดเป็นเงินประมาณ ( ตัวอักษร )			4,487,804.70 4,487,804.70	
	(	สี่ล้านสี่แสนแปดหมื่นเจ็ดพันแปดร้อยสี่บาทเจ็ดสิบสตางค์	)		

## คณะกรรมการกำหนดราคากลาง

  
 (นายเทอดไท ศรีอุประ)

ประธานกรรมการ

  
 (นายสมเดช คำภาษา)

กรรมการ

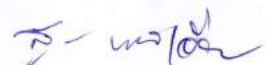
  
 (นายสุภักดิ์ พลเอี่ยม)

กรรมการและเลขานุการ





ลำดับที่	รายการ	จำนวน	หน่วย	ค่าวัสดุ		ค่าแรงงาน		รวม ค่าวัสดุ และแรงงาน	หมายเหตุ
				ราคาต่อหน่วย	จำนวนเงิน	ราคาต่อหน่วย	จำนวนเงิน		
2.2	ห้องประชุม 24 ที่นั่ง								
1	F-03 เก้าอี้ประชุมประธานสำเร็จรูปหนักพองสูง ขนาดไม่น้อยกว่า กว้าง 69 x ลึก 67 x สูง 124 ซม. ตัวเก้าอี้ทำมาจากในลอน และอลูมิเนียม หุ้มด้วยตาข่าย มีระบบโยกเอนปรับหนักพองได้ สามารถปรับความหนืด และความสูงได้ ขา 5 แฉก อลูมิเนียมขัดเงา ลูกล้อทำจากในลอน	1.00	ตัว	14,500.00	14,500.00	-	-	14,500.00	
2	F-04 เก้าอี้ประชุมผู้ร่วมประชุมสำเร็จรูปหนักพองเดี่ยว ขนาดไม่น้อยกว่า กว้าง 69 x ลึก 67 x สูง 107 ซม. ตัวเก้าอี้ทำมาจากในลอน และอลูมิเนียม หุ้มด้วยตาข่าย มีระบบโยกเอนปรับหนักพองได้ สามารถปรับความหนืด และความสูงได้ ขา 5 แฉก อลูมิเนียมขัดเงา ลูกล้อทำจากในลอน	24.00	ตัว	13,500.00	324,000.00	-	-	324,000.00	
3	F-05 โต๊ะเนกประสงค์สำเร็จรูป สำหรับเซ็นชื้อ ขนาดไม่น้อยกว่า 120 x 60 x 75 ซม. สามารถพับเก็บได้ มีแผงบังตาด้านหลัง	1.00	ตัว	2,500.00	2,500.00	-	-	2,500.00	
4	F-06 เก้าอี้เนกประสงค์สำเร็จรูปสำหรับเจ้าหน้าที่ ขนาดไม่น้อยกว่า 45 x 45 x 70 ซม. ชนิดมีล้อเลื่อน	2.00	ตัว	4,950.00	9,900.00	-	-	9,900.00	
5	CUR-01 ม่านบังแสง Roller Blinds (ม่านม้วนระบบมือดึง) ขนาดไม่น้อยกว่า 1.85 ตร.ม.	6.00	ชุด	2,220.00	13,320.00	-	-	13,320.00	
รวม 2.2 ห้องประชุม 24 ที่นั่ง					364,220.00		-	364,220.00	







ลำดับที่	รายการ	จำนวน	หน่วย	ค่าวัสดุ		ค่าแรงงาน		รวม ค่าวัสดุ และแรงงาน	หมายเหตุ
				ราคาต่อหน่วย	จำนวนเงิน	ราคาต่อหน่วย	จำนวนเงิน		
2.5	ห้องทำงานรองเลขาธิการ สมช.								
1	F-01 โต๊ะทำงานสำเร็จรูปพร้อมตู้ข้าง ขนาดไม่น้อยกว่า 200 x 195 x 74.5 ซม. โต๊ะไม้ Particle Board 16 มม. ปิดผิว HPL	1.00	ตัว	115,000.00	115,000.00	-	-	115,000.00	
	ตู้ด้านล่างไม้ PB 19 มม. ปิดผิว HPL มือจับอลูมิเนียม พร้อมอุปกรณ์ครบชุด								
2	F-02 เก้าอี้นั่งทำงานพนักพิงสูงสำเร็จรูปขนาดไม่น้อยกว่า 68 x 66 x 112 ซม. โครงเก้าอี้ไม้ Veneer หนา 12 มม. อัดขึ้นรูปด้วยไฟฟ้า	1.00	ตัว	25,400.00	25,400.00	-	-	25,400.00	
	พนักพิงและเบาะนั่งบุฟองน้ำ ที่วางแขน และ ขา อลูมิเนียมอัลลอยส์ฉีดขึ้นรูป								
	ล้อพลาสติก ปรับระดับความสูงด้วยระบบแก๊สลิฟต์								
3	F-03 เก้าอี้นั่งหน้าโต๊ะทำงานพนักพิงเตี้ยสำเร็จรูปขนาดไม่น้อยกว่า 39 x 48 x 81 ซม. โครงเก้าอี้ไม้ Veneer หนา 12 มม. อัดขึ้นรูปด้วยไฟฟ้า	2.00	ตัว	18,900.00	37,800.00	-	-	37,800.00	
	พนักพิงและเบาะนั่งบุฟองน้ำ ที่วางแขน และ ขา อลูมิเนียมอัลลอยส์ฉีดขึ้นรูป								
	ล้อพลาสติก ปรับระดับความสูงด้วยระบบแก๊สลิฟต์								
4	F-04 ตู้เก็บเอกสารสูงสำเร็จรูป 2 บานเปิดและชั้นโถงขนาดไม่น้อยกว่า 80 x 40 x 195 ซม. ตัวตู้ บานเปิด ชั้นปรับระดับทำจากไม้ Particle Board	3.00	ตัว	10,300.00	30,900.00	-	-	30,900.00	
	หนาไม่น้อยกว่า 12 มม. มือจับโลหะสีเงิน พร้อมอุปกรณ์ครบชุด								
5	F-05 เก้าอี้รับแขก 2 ที่นั่ง ขนาดไม่น้อยกว่า 77 x 77 x 130 ซม. โครงไม้จริง พนักพิง เบาะนั่งบุฟองน้ำหุ้มผ้าหรือหนังเทียม	1.00	ตัว	20,300.00	20,300.00	-	-	20,300.00	
	ขาเหล็กแบน 50 มม. หนา 9 มม. ขุนโครเมียม								
6	F-06 เก้าอี้รับแขก 1 ที่นั่ง ขนาดไม่น้อยกว่า 77 x 77 x 77 ซม. โครงไม้จริง พนักพิง เบาะนั่งบุฟองน้ำหุ้มผ้าหรือหนังเทียม	3.00	ตัว	15,500.00	46,500.00	-	-	46,500.00	
	ขาเหล็กแบน 50 มม. หนา 9 มม. ขุนโครเมียม								
7	F-07 โต๊ะกลางขาเหล็กขุนโครเมียมขนาดไม่น้อยกว่า 60 x 60 x 43 ซม. TOP-หิน LG ขาโต๊ะเหล็กแบนขนาด 46 มม. หนา 6 มม. ขุนโครเมียม	2.00	ตัว	13,200.00	26,400.00	-	-	26,400.00	
	ขาโต๊ะเหล็กแบนขนาด 46 มม. หนา 6 มม. ขุนโครเมียม								
8	F-08 โต๊ะกลางขาเหล็กขุนโครเมียมขนาดไม่น้อยกว่า 60 x 90 x 43 ซม. TOP-หิน LG ขาโต๊ะเหล็กแบนขนาด 46 มม. หนา 6 มม. ขุนโครเมียม	1.00	ตัว	18,200.00	18,200.00	-	-	18,200.00	
	ขาโต๊ะเหล็กแบนขนาด 46 มม. หนา 6 มม. ขุนโครเมียม								
9	F-09 โต๊ะประชุมย่อยสำเร็จรูปขนาดไม่น้อยกว่า 240 x 120 x 72 ซม. TOP-ไม้ Particle Board หนา 25 มม. เคลือบผิว Melamine Resin Film	1.00	ตัว	38,400.00	38,400.00	-	-	38,400.00	
	ปิดขอบ PVC 2 มม. ขาเหล็กกล่อง 30 x 60 มม. หนา 1.5 มม. ทำสีฟัน								
10	F-10 เก้าอี้นั่งประชุมสำเร็จรูปขนาดไม่น้อยกว่า 39 x 48 x 81 ซม. พนักพิงและที่นั่ง Polypropylene ขาเก้าอี้ ท่อเหล็กกลมทำสี Epoxy Powder	6.00	ตัว	3,500.00	21,000.00	-	-	21,000.00	



ลำดับที่	รายการ	จำนวน	หน่วย	ค่าวัสดุ		ค่าแรงงาน		รวม ค่าวัสดุ และแรงงาน	หมายเหตุ
				ราคาต่อหน่วย	จำนวนเงิน	ราคาต่อหน่วย	จำนวนเงิน		
2.6	ระบบโสตทัศนูปกรณ์								
2.6.1	ห้องประชุมเล็ก (ห้องแนวมาลี)								
1	เครื่องควบคุมชุดประชุม	1.00	เครื่อง	69,900.00	69,900.00	-	-	69,900.00	
2	ไมโครโฟนประธานที่ประชุม	1.00	ตัว	15,900.00	15,900.00	-	-	15,900.00	
3	ไมโครโฟนที่ประชุม	32.00	ตัว	15,900.00	508,800.00	-	-	508,800.00	
4	เครื่องผสมสัญญาณเสียงขนาด 16 ช่อง	1.00	เครื่อง	28,800.00	28,800.00	-	-	28,800.00	
5	เครื่องปรับแต่งสัญญาณเสียงแบบดิจิตอล	1.00	เครื่อง	53,900.00	53,900.00	-	-	53,900.00	
6	เครื่องขยายเสียงขนาด 500 วัตต์	1.00	เครื่อง	33,000.00	33,000.00	-	-	33,000.00	
7	เครื่องขยายเสียงขนาด 70 วัตต์	1.00	เครื่อง	25,400.00	25,400.00	-	-	25,400.00	
8	ตู้ลำโพงขนาด 240 วัตต์ พร้อมขา	2.00	ตู้	45,500.00	91,000.00	-	-	91,000.00	
9	ตู้ลำโพงเพดาน	6.00	ตู้	5,280.00	31,680.00	-	-	31,680.00	
10	จอร์บภาพชนิดมอเตอร์ไฟฟ้าขนาด 120 นิ้ว อัตราส่วน 4 : 3	1.00	ชุด	10,700.00	10,700.00	-	-	10,700.00	
11	เครื่องฉายภาพโปรเจคเตอร์ขนาด 5000 Ansi	1.00	เครื่อง	125,000.00	125,000.00	-	-	125,000.00	
12	เครื่องเลือกสัญญาณภาพและเสียง HDMI	1.00	เครื่อง	55,000.00	55,000.00	-	-	55,000.00	
13	เครื่องแปลงสัญญาณ VGA / AUDIO เป็น HDMI	2.00	เครื่อง	8,500.00	17,000.00	-	-	17,000.00	
14	ชุดรับส่งสัญญาณ HDMI ระยะไกล	6.00	ชุด	11,000.00	66,000.00	-	-	66,000.00	
15	เครื่องบันทึกภาพ	1.00	เครื่อง	39,900.00	39,900.00	-	-	39,900.00	
16	จอมอนิเตอร์ ขนาด 24 นิ้ว	1.00	จอ	8,500.00	8,500.00	-	-	8,500.00	
17	ตู้เก็บอุปกรณ์	1.00	ตู้	16,500.00	16,500.00	-	-	16,500.00	
18	คอมพิวเตอร์โน้ตบุ๊ก	1.00	เครื่อง	25,000.00	25,000.00	-	-	25,000.00	
19	Visual Projector	1.00	เครื่อง	35,000.00	35,000.00	-	-	35,000.00	
20	ค่าแรงติดตั้ง และ อุปกรณ์สิ้นเปลือง	1.00	งาน	-	-	150,000.00	150,000.00	150,000.00	
2.6.2	ห้องประชุม 24 ที่นั่ง								
1	เครื่องควบคุมชุดประชุม	1.00	เครื่อง	69,900.00	69,900.00	-	-	69,900.00	
2	ไมโครโฟนประธานที่ประชุม	1.00	ตัว	15,900.00	15,900.00	-	-	15,900.00	
3	ไมโครโฟนที่ประชุม	24.00	ตัว	15,900.00	381,600.00	-	-	381,600.00	
4	เครื่องผสมสัญญาณเสียงขนาด 16 ช่อง	1.00	เครื่อง	28,800.00	28,800.00	-	-	28,800.00	
5	เครื่องปรับแต่งสัญญาณเสียงแบบดิจิตอล	1.00	เครื่อง	53,900.00	53,900.00	-	-	53,900.00	
6	เครื่องขยายเสียงขนาด 500 วัตต์	1.00	เครื่อง	33,000.00	33,000.00	-	-	33,000.00	
7	เครื่องขยายเสียงขนาด 70 วัตต์	1.00	เครื่อง	25,400.00	25,400.00	-	-	25,400.00	







ชื่อโครงการ

ออกแบบปรับปรุงพื้นที่ปฏิบัติงาน  
สำนักงานสภาความมั่นคงแห่งชาติ

สถานที่

สำนักงานสภาความมั่นคงแห่งชาติ ณ อาคารรัฐประศาสนภักดี ศูนย์ราชการแจ้งวัฒนะ

เจ้าของโครงการ

สำนักงานสภาความมั่นคงแห่งชาติ

ออกแบบโดย



**กรมศิลปากร**  
**สำนักสถาปัตยกรรม**



สารบัญแบบ		
รหัส	แบบแสดง	แผ่นที่
ID-01	สารบัญแบบ , รายการประกอบแบบ	01/20
ID-02	ผังครุภัณฑ์ , ไฟฟ้า , ฝ้าเพดาน ห้องประชุมเล็ก (ห้องแนวมาลี)	02/20
ID-03	รูปติดตั้ง A , B ห้องประชุมเล็ก (ห้องแนวมาลี)	03/20
ID-04	รูปติดตั้ง C , D ห้องประชุมเล็ก (ห้องแนวมาลี)	04/20
ID-05	ผังครุภัณฑ์ , ไฟฟ้า , ฝ้าเพดาน (ห้องประชุม 24 ที่นั่ง)	05/20
ID-06	รูปติดตั้ง A , B (ห้องประชุม 24 ที่นั่ง)	06/20
ID-07	รูปติดตั้ง C , D (ห้องประชุม 24 ที่นั่ง)	07/20
ID-08	ผังครุภัณฑ์ห้องทำงานที่ปรึกษา (แบบปรับปรุง)	08/20
ID-09	รูปติดตั้ง A , B , E (ห้องทำงานที่ปรึกษา)	09/20
ID-10	รูปติดตั้ง C , D , G (ห้องทำงานที่ปรึกษา)	10/20
ID-11	รูปติดตั้ง H , I , J , K , F (ห้องทำงานที่ปรึกษา)	11/20
ID-12	แบบปรับปรุงต่อขยายระบบปรับอากาศ (ห้องทำงานที่ปรึกษา)	12/20
ID-13	ผังกลุ่มพัฒนาองค์ความรู้ด้านความมั่นคง (ปรับปรุงเป็นห้องสมุด)	13/20
ID-14	แบบปรับปรุงต่อขยายระบบปรับอากาศ (ห้องแม่บ้าน)	14/20
ID-15	ผัง และ รายการครุภัณฑ์ ห้องทำงานรองเลขาธิการ สมช.	15/20
ID-16	รูปติดตั้ง (A , B) ห้องทำงานรองเลขาธิการ สมช.	16/20
ID-17	รูปติดตั้ง (C , D) ห้องทำงานรองเลขาธิการ สมช.	17/20
ID-18	แบบขยายครุภัณฑ์ (B-01) ห้องทำงานรองเลขาธิการ สมช.	18/20
ID-19	แบบขยายครุภัณฑ์ (B-02) ห้องทำงานรองเลขาธิการ สมช.	19/20
ID-20	แบบขยายครุภัณฑ์ (B-03) ห้องทำงานรองเลขาธิการ สมช.	20/20
	รวมแผ่น	20 แผ่น

**รายการประกอบแบบปรับปรุงพื้นที่ปฏิบัติงาน สำนักงานสภาความมั่นคงแห่งชาติ**

สำนักงานสภาความมั่นคงแห่งชาติ มีความประสงค์จะทำการประกวดราคา เพื่อจ้างมาปรับปรุงพื้นที่ปฏิบัติงาน สำนักงานสภาความมั่นคงแห่งชาติ ณ อาคารรัฐประศาสนภักดี ศูนย์ราชการแจ้งวัฒนะ โดยมีขอบเขตและรายละเอียดดังนี้

วัตถุประสงค์หลักของงานปรับปรุงพื้นที่ปฏิบัติงานข้างต้นเพื่อให้ได้ผลงานการปรับปรุงทั้งหมดที่มีมาตรฐาน มีคุณภาพดี พร้อมทั้งจะใช้งานได้ทันที เมื่อดำเนินการปรับปรุงแล้วเสร็จ มีความมั่นคงถาวร มีฝีมือการทำงานที่ปราณีต เรียบร้อย และมีความถูกต้องตามหลักวิชาช่างที่ดี

ขอบเขตของงาน

ขอบเขตงานปรับปรุงพื้นที่ปฏิบัติงาน สำนักงานสภาความมั่นคงแห่งชาติ

ตามแบบรูปรายการ และ เอกสารประกวดราคา รวมทั้งแบบรูป เอกสาร ซึ่งอาจจะมีการเพิ่มเติมประกอบด้วยในภายหลัง

เอกสารเพิ่มเติม

ผู้ว่าจ้างจะมอบแบบรูปรายการและรายละเอียดประกอบแบบปรับปรุงสำหรับใช้ในงานปรับปรุงพื้นที่ปฏิบัติงานแก่ผู้รับจ้าง เป็นจำนวน 1 ชุด นอกเหนือสัญญา โดยมีต้องเสียค่าใช้จ่ายใดๆทั้งสิ้น

ผู้รับจ้างจะต้องเก็บรักษาแบบรูปรายการและรายละเอียดประกอบแบบดังกล่าว โดยเข้ารูปเล่ม ไว้ให้เรียบร้อย ณ สถานที่ทำการปรับปรุงพื้นที่ปฏิบัติงาน และพร้อมที่จะนำมาใช้ได้ตลอดเวลา ผู้รับจ้างจะต้องเป็นผู้นำเสนอบนแบบขยายรายละเอียดที่เกี่ยวข้อง

งานครุภัณฑ์สำนักงานสำเร็จรูป

กำหนดให้ใช้ผลิตภัณฑ์ของ Modernform , Practika , Rockworth หรือคุณภาพเทียบเท่า

กำหนดให้ค่าความคลาดเคลื่อนของครุภัณฑ์สามารถ + , - ได้ไม่น้อยกว่า 2 ซม.

รายการครุภัณฑ์โสตฯห้องประชุม ( ห้องประชุม 32 ที่นั่ง )		
1	เครื่องควบคุมชุดประชุม	1 เครื่อง
2	ไมโครโฟนประธานที่ประชุม (แบบก้านยาว)	1 ตัว
3	ไมโครโฟนที่ประชุม (แบบก้านยาว)	32 ตัว
4	เครื่องผสมสัญญาณเสียงขนาด 16 ช่อง	1 เครื่อง
5	เครื่องปรับแต่งสัญญาณเสียงแบบดิจิทัล	1 เครื่อง
6	เครื่องขยายเสียงขนาด 500 วัตต์	1 เครื่อง
7	เครื่องขยายเสียงขนาด 70 วัตต์	1 เครื่อง
8	ตุลิ่งโพงขนาด 240 วัตต์ พร้อมขา	2 ตัว
9	ตุลิ่งโพงเพดาน	6 ตัว
10	จอรับภาพชนิดมอเตอร์ไฟฟ้าขนาด 120 นิ้ว อัตราส่วน 4 : 3	1 ชุด
11	เครื่องฉายภาพโปรเจคเตอร์ขนาด 5000 Ansi	1 เครื่อง
12	เครื่องเลือกสัญญาณภาพและเสียง HDMI	1 เครื่อง
13	เครื่องแปลงสัญญาณ VGA/AUDIO เป็น HDMI	2 เครื่อง
14	ชุดรับส่งสัญญาณ HDMI ระยะไกล	6 ชุด
15	เครื่องบันทึกภาพ	1 เครื่อง
16	จอมอนิเตอร์ ขนาด 24 นิ้ว	1 จอ
17	ตู้เก็บอุปกรณ์	1 ตู้
18	คอมพิวเตอร์โน้ตบุ๊ก	1 เครื่อง
19	Visual Projector	1 เครื่อง
20	ค่าแรง และ อุปกรณ์ติดตั้ง	1 งาน

รายการครุภัณฑ์โสตฯห้องประชุม ( ห้องประชุม 24 ที่นั่ง )		
1	เครื่องควบคุมชุดประชุม	1 เครื่อง
2	ไมโครโฟนประธานที่ประชุม (แบบก้านยาว)	1 ตัว
3	ไมโครโฟนที่ประชุม (แบบก้านยาว)	24 ตัว
4	เครื่องผสมสัญญาณเสียงขนาด 16 ช่อง	1 เครื่อง
5	เครื่องปรับแต่งสัญญาณเสียงแบบดิจิทัล	1 เครื่อง
6	เครื่องขยายเสียงขนาด 500 วัตต์	1 เครื่อง
7	เครื่องขยายเสียงขนาด 70 วัตต์	1 เครื่อง
8	ตุลิ่งโพงขนาด 240 วัตต์ พร้อมขา	2 ตัว
9	ตุลิ่งโพงเพดาน	6 ตัว
10	จอรับภาพชนิดมอเตอร์ไฟฟ้าขนาด 120 นิ้ว อัตราส่วน 4 : 3	1 ชุด
11	เครื่องฉายภาพโปรเจคเตอร์ขนาด 5000 Ansi	1 เครื่อง
12	เครื่องเลือกสัญญาณภาพและเสียง HDMI	1 เครื่อง
13	เครื่องแปลงสัญญาณ VGA/AUDIO เป็น HDMI	2 เครื่อง
14	ชุดรับส่งสัญญาณ HDMI ระยะไกล	6 ชุด
15	เครื่องบันทึกภาพ	1 เครื่อง
16	จอมอนิเตอร์ ขนาด 24 นิ้ว	1 จอ
17	ตู้เก็บอุปกรณ์	1 ตู้
18	คอมพิวเตอร์โน้ตบุ๊ก	1 เครื่อง
19	Visual Projector	1 เครื่อง
20	ค่าแรง และ อุปกรณ์ติดตั้ง	1 งาน

ผังชั้น



**กรมศิลปากร**  
**สำนักสถาปัตยกรรม**

ผู้ปฏิบัติ

สำรวจ/เขียนแบบ

นายช่างสำรวจ	นายศักดิ์ ทรัพย์	
นายช่างโยธา		
นายช่างศิลปกรรม		
นายช่างเขียนแบบ	นายจิรายุวัฒน์ ปิ่นแก้ว	
ช่างเขียน		
สำรวจ		
ประมาณราคา		

ออกแบบ

สถาปนิก		
ผู้สถาปนิก		
วิศวกรโยธา		
วิศวกรการ	นายสุริยงดา สุขุม	
วิศวกรไฟฟ้า		

ตรวจ/เห็นชอบ

พ.ม.อ.สถาปนิก		
พ.ม.อ.วิศวกร		
พ.ม.อ.ผู้เขียนแบบ	นายจักรีน กุศลประ	
พ.ม.อ.ผู้ควบคุมช่าง	นายชัยนันทิ พันธุ์ทิพย์ไพโรจน์	
พ.ม.อ.ผู้สถาปนิก		
พ.ม.อ.ผู้เขียนแบบ	นายอนุช ใจภรณ์	
พ.ม.อ.ผู้ควบคุมช่าง	นายสุรินทร์ ธีระชัย	

อนุมัติ

อธิบดี	นายอนันต์ ชูโชติ	วันที่อนุมัติ
		4 ม. ๖๖

โครงการ

ออกแบบปรับปรุงพื้นที่ปฏิบัติงาน สำนักงานสภาความมั่นคงแห่งชาติ

สถานที่

สำนักงานสภาความมั่นคงแห่งชาติ ณ อาคารรัฐประศาสนภักดี ศูนย์ราชการแจ้งวัฒนะ

เจ้าของโครงการ

สำนักงานสภาความมั่นคงแห่งชาติ

แบบส่ง

สารบัญแบบ , รายการประกอบแบบ

มาตราส่วน	รหัส	แผ่นที่	จำนวนแผ่น
1 : 75	ID - 01	01 / 20	20 แผ่น

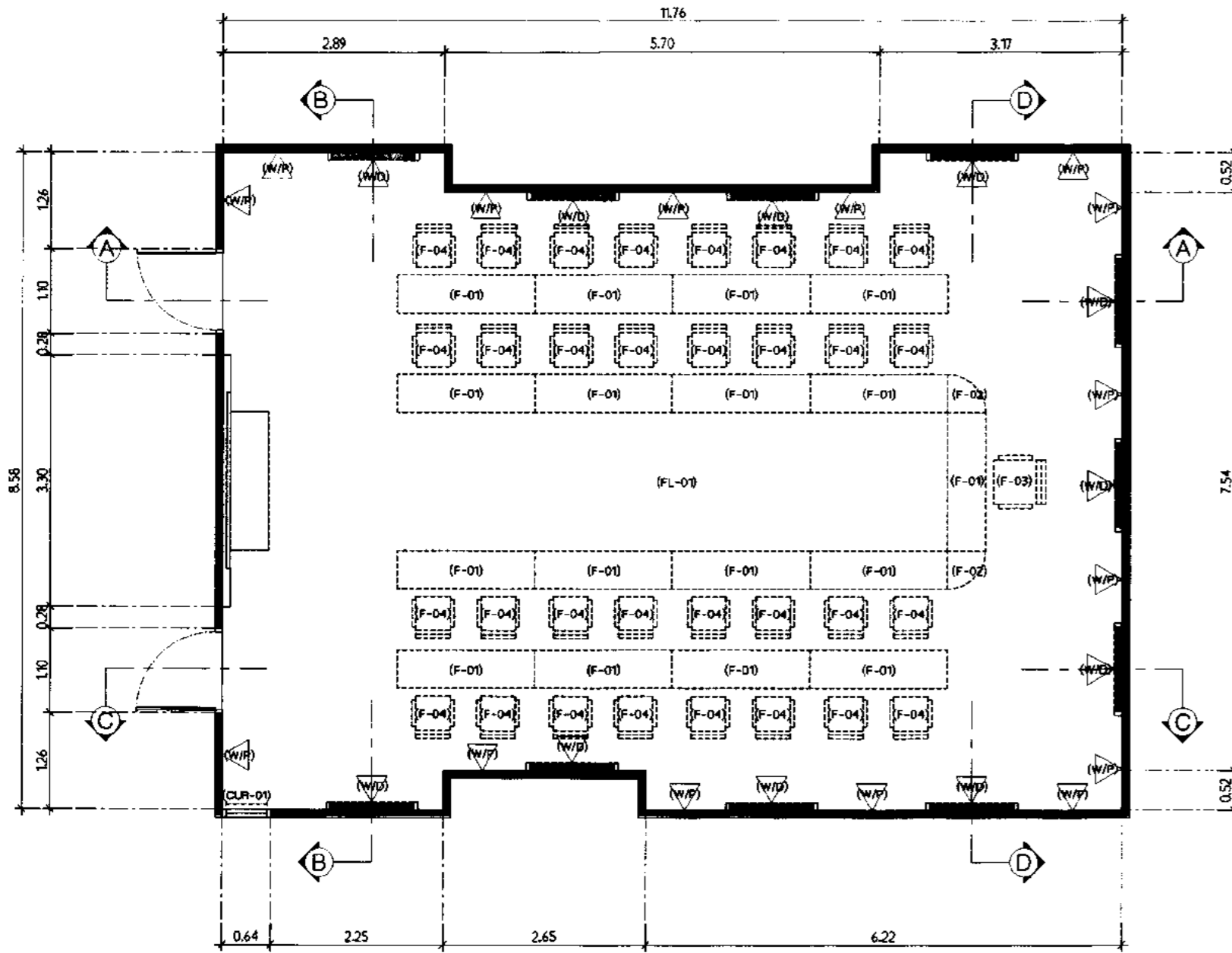

ผังครุภัณฑ์ห้องประชุมเล็ก (ห้องแนวมาลี)  
มาตราส่วน 1 : 75

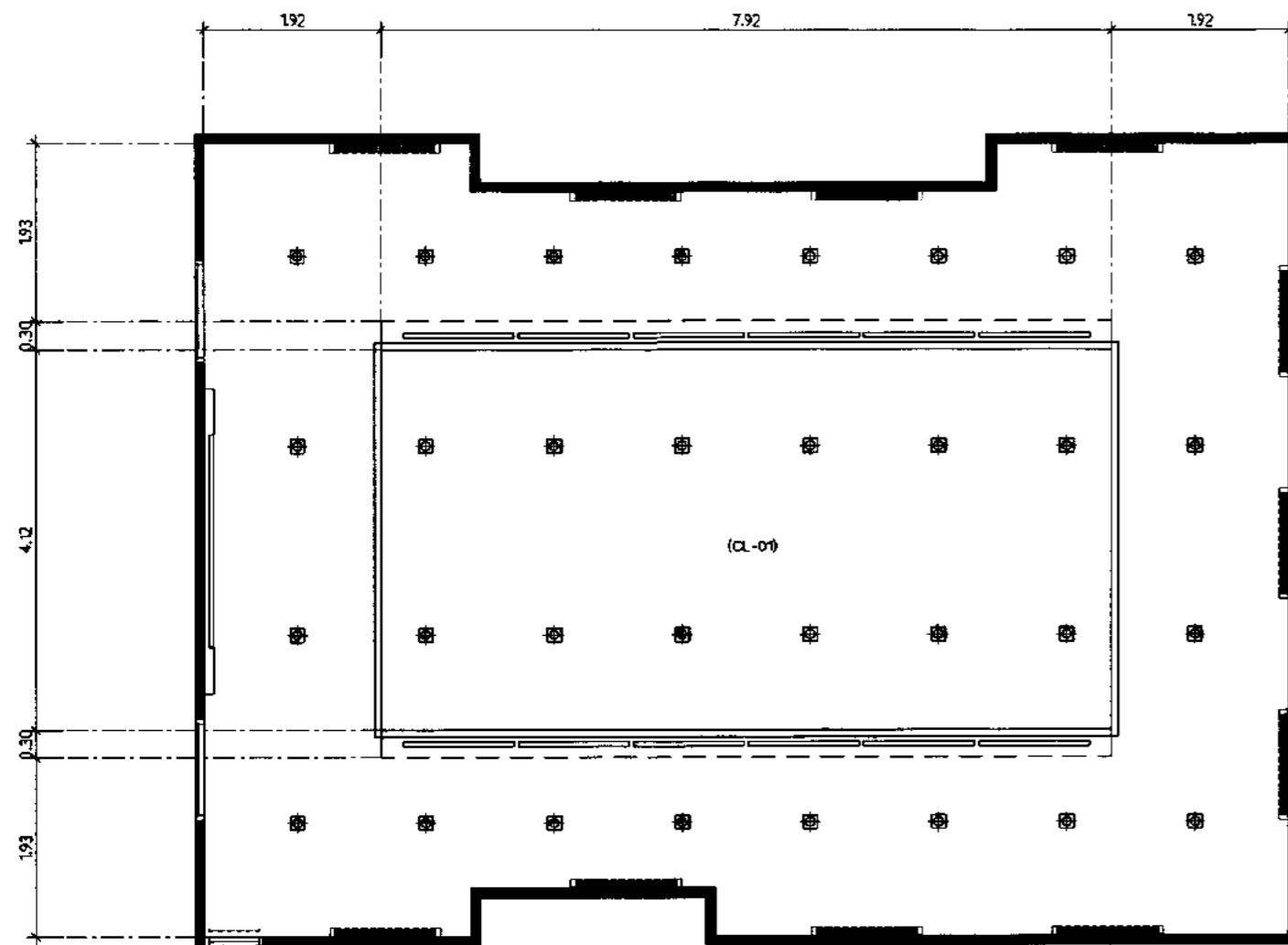

ผังไฟฟ้า และ ไฟฟ้าดับ ห้องประชุมเล็ก (ห้องแนวมาลี)  
มาตราส่วน 1 : 75

รายละเอียดจากปรับปรุง/ซ่อมแซมห้องประชุมเล็ก (ห้องแนวมาลี)

1	เปลี่ยนเก้าอี้ประชุมประมาณ 1 ตัว (จัดเก็บส่งคืน)	ตัว
2	เปลี่ยนเก้าอี้ประชุมทั่วไป 32 ตัว (จัดเก็บส่งคืน)	ตัว
3	ซ่อมแซมผนัง / ฝ้าเพดาน พอร์ซาลีน	คร.ม.
4	ซ่อมแซม / เปลี่ยนพรมแผ่น	คร.ม.
5	ซ่อมแซม / เปลี่ยนวอลอลัมเปอร์	คร.ม.
6	จัดหาโต๊ะเขียนชื่อขนาด 1.20 x 0.60 x 0.70 ม. พร้อมเก้าอี้ จำนวน 2 ตัว	ชุด
7	ปรับปรุงเปลี่ยนโคมไฟฝ้าห้องสว่าง 32 โคม	โคม
รายละเอียดการซ่อมแซม / ปรับปรุง / เปลี่ยนแปลง ตามแบบรูปรายการที่กำกับไว้ในแบบ หากไม่เข้าใจหรือมีข้อสงสัยให้ปรึกษานักวิชาการผู้ออกแบบก่อนลงมือดำเนินการ		

รายการรื้อถอนห้องประชุมเล็ก (ห้องแนวมาลี)

1	รื้อทรมานผนังเดิมออกพร้อมทั้ง	คร.ม.
2	รื้อวอลอลัมเปอร์เดิมออกพร้อมทั้ง	คร.ม.
3	รื้อผนังห้องน้ำท่วมผ่านเพอร์ซาลีนจอร์ขนาด 1.20 x 2.38 ม. ของเดิมออก (W/D)	11 ชุด
4	ถอดโคมไฟฝ้าทั่วไปที่ฝ้าเพดานออก (จัดเก็บส่งคืน)	32 ชุด
4	ถอดโคมไฟฝ้าลู่ออรสขนาดห้องฝ้าเพดานออก (จัดเก็บส่งคืน)	12 ชุด

รายการปรับปรุงห้องประชุมเล็ก (ห้องแนวมาลี)

1	(FL-01) วัสดุใหม่ตามแผ่นพื้นไวนิลลายไม้ (Vinyl Tile) ขนาด 1279.2 x 228.6 x 5 mm.	คร.ม.
2	(W/P) ติวอลอลัมเปอร์ผนังใหม่ทั้งหมด (เลือกภายหลัง)	คร.ม.
3	(W/D) กระจกห้องน้ำท่วมผ่านเพอร์ซาลีนจอร์ขนาด 1.20 x 2.38 ม. ใหม่ (เลือกสีภายหลัง)	11 ชุด
4	(CL-01) ฝ้าเพดานเดิมทาสีใหม่ สีอะคริลิกขาว	คร.ม.
5	ติดตั้ง PVC ขนาด 3 นิ้ว ทาสีทอง ที่ขอบฝ้าหลุมเพดาน (เลือกรูปแบบภายหลัง)	25 ม.
6	ติดตั้งโคมไฟฝ้าทั่วไปที่ฝ้าเพดานใหม่ (โคมชนิดครอบที่เหลี่ยม หลอด LED 15W.)	32 ชุด
7	ติดตั้งโคมไฟฝ้าลู่ออรสขนาดห้องฝ้าเพดานใหม่ (หลอด LED 8W.)	12 ชุด
8	(CUR-01) ม่านบังแสง RollerBlinds (ม่านม้วนระบบมือดึง) ขนาดไม่น้อยกว่า 1.00 คร.ม. ไนลอนชนิด Sunscreen ผลัดจากเส้นใยโพลีเอสเตอร์เคลือบด้วยพีวีซี ท่อม้วนม้วน (Roller Tube) ทำจากอะลูมิเนียมอบไนโคร (Anodizing) ขนาด ๒ นิ้วไม่น้อยกว่า 44 มม.	1 ชุด

รายการครุภัณฑ์ห้องประชุมเล็ก (ห้องแนวมาลี)

F-01	โต๊ะประชุมสำหรับประชุมขนาดไม่น้อยกว่า กว้าง 180 x ลึก 50 x สูง 75 ซม. (ของเดิม)	17 ตัว
F-02	โต๊ะประชุมสำหรับประชุมขนาดไม่น้อยกว่า กว้าง 50 x ลึก 50 x สูง 75 ซม. (ของเดิม)	2 ตัว
F-03	เก้าอี้ประชุมสำหรับประชุมที่นั่งสูงขนาดไม่น้อยกว่า กว้าง 69 x ลึก 67 x สูง 124 ซม. ตัวเก้าอี้ทำจากไม้อ่อน และ อลูมิเนียมชุบด้วยโครมาตัม มีระบบไฮดรอลิกปรับที่นั่งได้ สามารถปรับความหนึบและความสูงได้ ๓ 5 แฉก อลูมิเนียมขัดเงา ถูกลอยห่างจากไม้อ่อน	1 ตัว
F-04	เก้าอี้ประชุมสำหรับประชุมที่นั่งขนาดไม่น้อยกว่า กว้าง 69 x ลึก 67 x สูง 107 ซม. ตัวเก้าอี้ทำจากไม้อ่อน และ อลูมิเนียมชุบด้วยโครมาตัม มีระบบไฮดรอลิกปรับที่นั่งได้ สามารถปรับความหนึบและความสูงได้ ๓ 5 แฉก อลูมิเนียมขัดเงา ถูกลอยห่างจากไม้อ่อน	32 ตัว
F-05	โต๊ะเขียนประกาศสำหรับเขียนชื่อ ขนาดไม่น้อยกว่า กว้าง 120 x ลึก 60 x สูง 75 ซม. สามารถพับเก็บได้ มีแม่เหล็กติดด้านหลัง รมานเหล็ก (จัดวางตั้งบริเวณหน้าห้องประชุม)	1 ตัว
F-06	เก้าอี้เขียนประกาศสำหรับเจ้าหน้าที่ ขนาดไม่น้อยกว่า กว้าง 45 x ลึก 45 x สูง 70 ซม. รมานเหล็ก (จัดวางตั้งบริเวณหน้าห้องประชุม)	2 ตัว



กรมศึกษาธิการ  
สำนักสทวปตยกรรม

ผู้ปฏิบัติ  
สำรวจ/เขียนแบบ

นายศักดิ์ ราชปาน	
นายวิชาญวัฒน์ ปิ่นแก้ว	

ออกแบบ

นายวิชาญวัฒน์ ปิ่นแก้ว	
นายวิชาญวัฒน์ ปิ่นแก้ว	
นายวิชาญวัฒน์ ปิ่นแก้ว	
นายวิชาญวัฒน์ ปิ่นแก้ว	
นายวิชาญวัฒน์ ปิ่นแก้ว	
นายวิชาญวัฒน์ ปิ่นแก้ว	
นายวิชาญวัฒน์ ปิ่นแก้ว	
นายวิชาญวัฒน์ ปิ่นแก้ว	

อนุมัติ

อนุมัติ	นายวิชาญวัฒน์ ปิ่นแก้ว	วันที่ ๑๖/๐๖/๒๕
โครงการ	ออกแบบปรับปรุงพื้นที่ปฏิบัติงาน สำนักงานสภาความมั่นคงแห่งชาติ	
สถานที่	สำนักงบประมาณ กรมบัญชีกลาง	
เจ้าของโครงการ	สำนักงบประมาณ กรมบัญชีกลาง	
แบบร่าง	ผังครุภัณฑ์, ไฟฟ้า, ฝ้าเพดาน ห้องประชุมเล็ก (ห้องแนวมาลี)	
มาตราส่วน	รหัส	แผ่นที่
1 : 75	ID - 02	02 / 20
		จำนวนแผ่น
		20 แผ่น

(CL-01) ฝ้าเพดานเดิมทาสีใหม่ สีอะครีลิคขาว  
(W/D) กระจกฝ้าเงาหน้ามุมพอร์นเจอร์ขนาด 1.20 x 2.38 ม. ใหม่ (เลือกสีผ้านกภายหลัง)

ติดตั้งบัว PVC. ขนาด 3 นิ้ว ทาสีทอง ที่ขอบฝ้าหลุมเพดาน (เลือกรูปแบบภายหลัง)  
(W/P) ติวอลลิ้งเปอร์นังใหม่ทั้งหมด (เลือกภายหลัง)

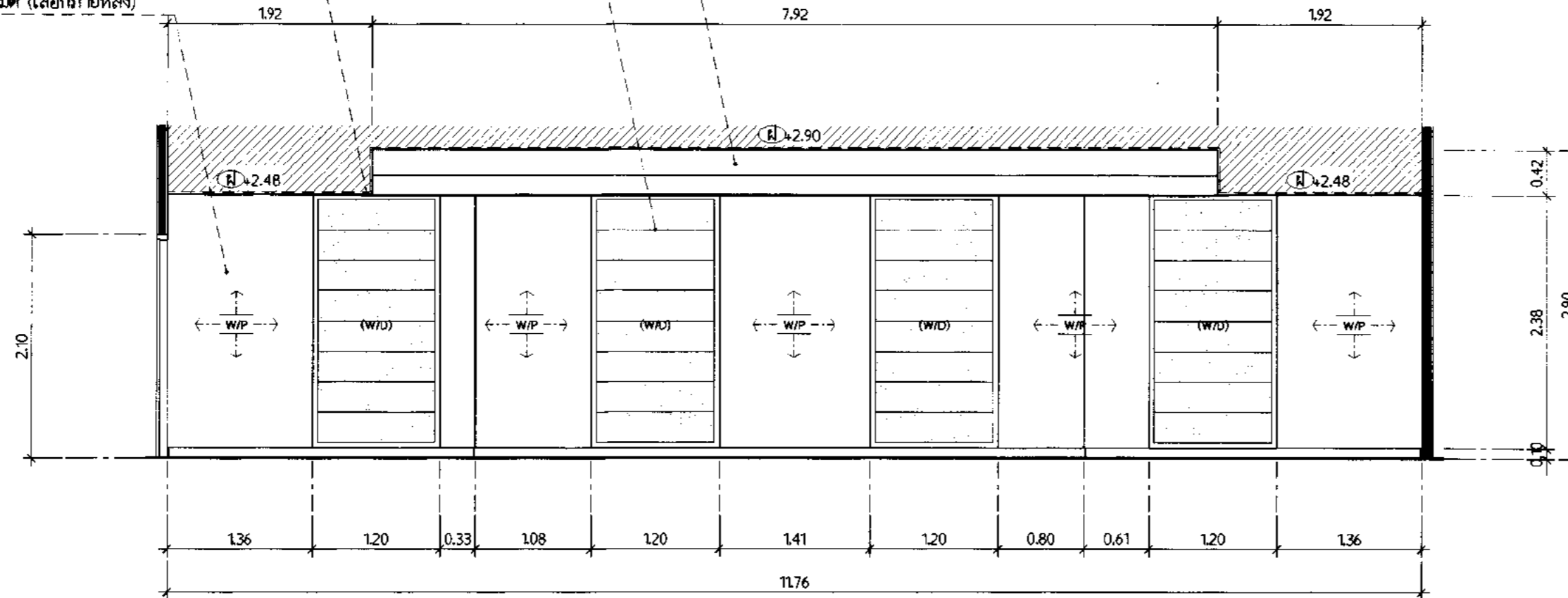

รูปตั้งด้าน A  
มาตราส่วน 1:50

(CL-01) ฝ้าเพดานเดิมทาสีใหม่ สีอะครีลิคขาว

ติดตั้งบัว PVC. ขนาด 3 นิ้ว ทาสีทอง ที่ขอบฝ้าหลุมเพดาน (เลือกรูปแบบภายหลัง)

(W/P) ติวอลลิ้งเปอร์นังใหม่ทั้งหมด (เลือกภายหลัง)

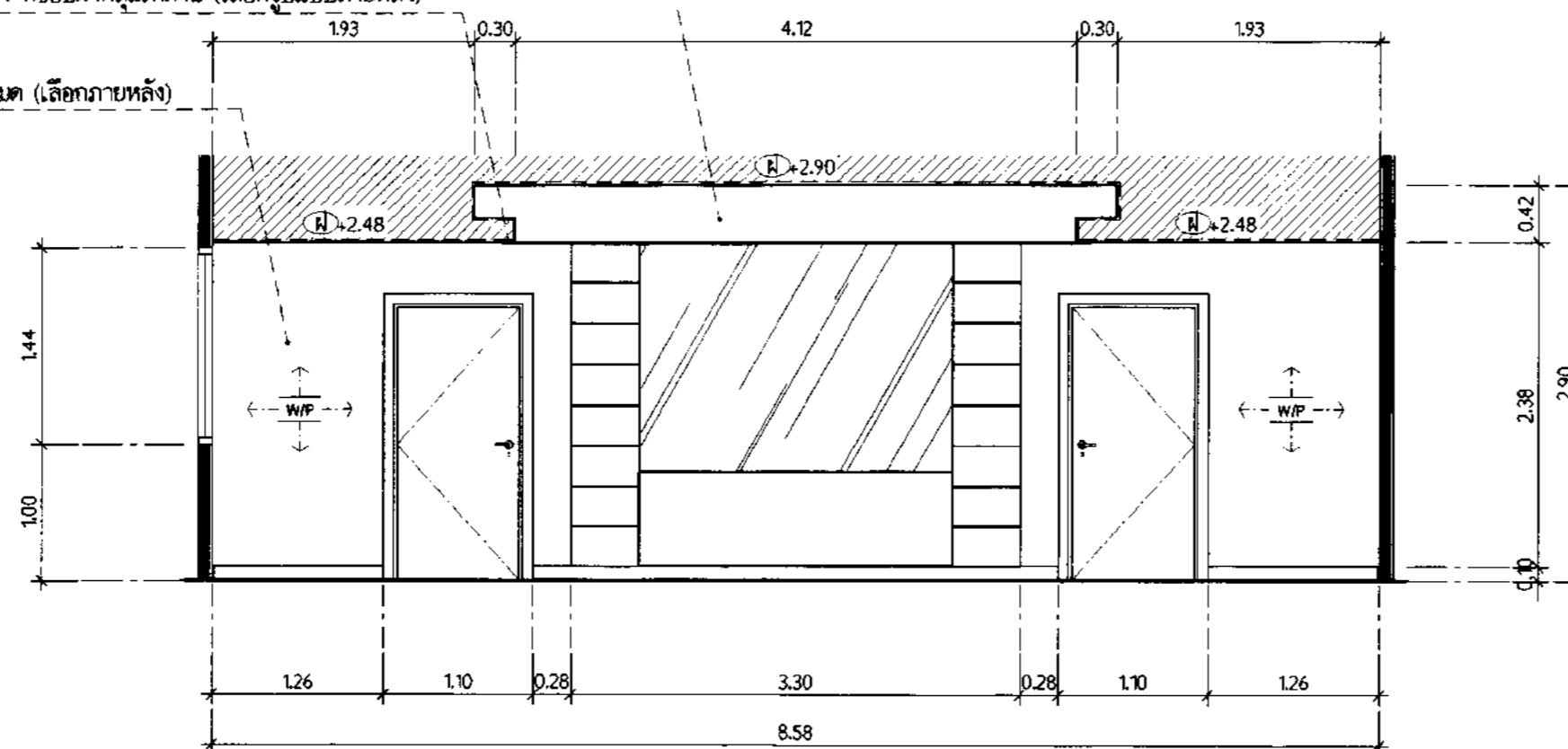

รูปตั้งด้าน B  
มาตราส่วน 1:50



## กรมศิลปากร สำนักสถาปัตยกรรม

อนุมัติ

สำรวจ/เขียนแบบ

นายช่างสำรวจ	นายศักดิ์ ราชปาน	
นายช่างโยธา		
นายช่างสถาปนิก		
นายช่างเขียนแบบ	นายจิราวุฒินันท์ ปิ่นแก้ว	
เขียนแบบ		
สำรวจ		
ประเมินราคา		

ออกแบบ

สถาปนิก		
ผู้ควบคุมงาน		
วิศวกรโยธา		
ผู้ควบคุมงาน	นายวิฑูรย์ สุธนา	
วิศวกรไฟฟ้า		

ตรวจ/เห็นชอบ

นายกเทศมนตรี		
นายก อบจ.สุพรรณบุรี		
นายก อบจ.สุพรรณบุรี	นายจักรีน สุทธิสุข	
นายก อบจ.สุพรรณบุรี	นายชินันท์ พันธุภาคไพโรจน์	
นายก อบจ.สุพรรณบุรี		
นายก อบจ.สุพรรณบุรี	นายณเดชน์ ไทกรณีย์	
นายก อบจ.สุพรรณบุรี	นายสมพันธ์ อภัย	

อนุมัติ

ชื่อ	นายอนันต์ ฐิติ	วันที่อนุมัติ	4/21/2567
------	----------------	---------------	-----------

โครงการ ออกแบบปรับปรุงพื้นที่ปฏิบัติงาน สำนักงานสภาความมั่นคงแห่งชาติ

สถานที่ สำนักงานสภาความมั่นคงแห่งชาติ, ๗ อาคารรัฐประศาสนภักดี ศูนย์ราชการแจ้งวัฒนะ

เจ้าของโครงการ สำนักงานสภาความมั่นคงแห่งชาติ

แบบร่าง รูปตั้งด้าน A, B  
ห้องประชุมเล็ก (ห้องแนวมาลี)

มาตราส่วน	รหัส	แผ่นที่	จำนวนแผ่น
1 : 50	ID - 03	03 / 20	20 แผ่น

(CL-01) ฝ้าเพดานเดิมทาสีใหม่ สีอะครีลิคขาว

(W/D) กระจกนังฟองน้ำหุ้มผ้าม่านเฟอร์นิเจอร์ขนาด 1.20 x 2.38 ม. ใหม่ (เลือกสีผ้าม่านภายหลัง)

ติดตั้งบัว PVC. ขนาด 3 นิ้ว ทาสีทอง ที่ขอบฝ้าหลุมเพดาน (เลือกรูปแบบภายหลัง)

(W/P) ติวอลส์เบร็พอร์มิ่งใหม่ทั้งหมด (เลือกภายหลัง)

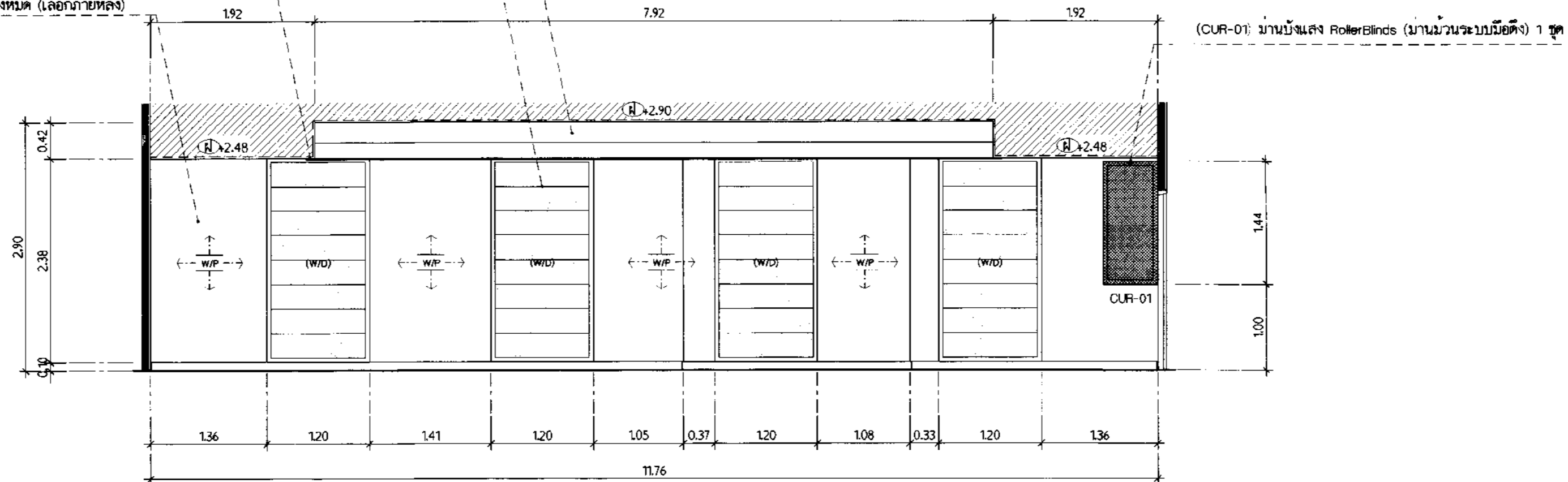

รูปตัดด้าน C  
มาตราส่วน 1:50

(CL-01) ฝ้าเพดานเดิมทาสีใหม่ สีอะครีลิคขาว

(W/D) กระจกนังฟองน้ำหุ้มผ้าม่านเฟอร์นิเจอร์ขนาด 1.20 x 2.38 ม. ใหม่ (เลือกสีผ้าม่านภายหลัง)

ติดตั้งบัว PVC. ขนาด 3 นิ้ว ทาสีทอง ที่ขอบฝ้าหลุมเพดาน (เลือกรูปแบบภายหลัง)

(W/P) ติวอลส์เบร็พอร์มิ่งใหม่ทั้งหมด (เลือกภายหลัง)

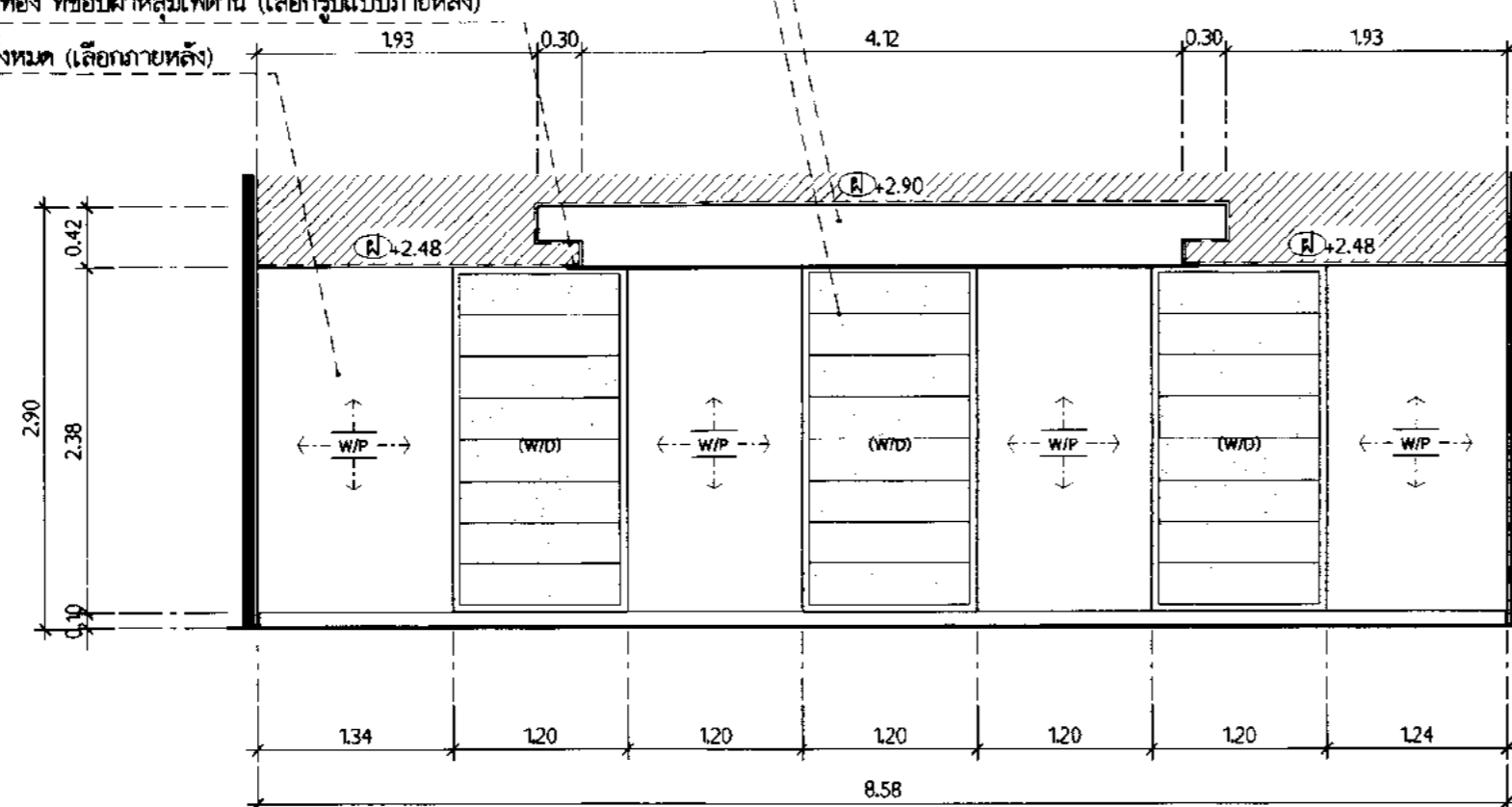

รูปตัดด้าน D  
มาตราส่วน 1:50

ผังชั้นนี้



กรมศิลปากร  
สำนักงานสถาปัตย์กรรม

ผู้ปฏิบัติ

สำรวจ/เขียนแบบ

นายช่างสำรวจ	นายศักดิ์ ธานี	
นายช่างเขียน		
นายช่างสถาปัตย์กรรม		
นายช่างเขียนแบบ	นายจักรวาลวัฒน์ ปิ่นแก้ว	
เขียนแบบ		
สำรวจ		
ปลัดภาคสาขา		

ออกแบบ

สถาปนิก		
ผู้เขียนแบบ		
วิศวกรโยธา		
วิศวกรอาคาร	นายปริญญา สุขุม	
วิศวกรไฟฟ้า		

ตรวจ/เห็นชอบ

พนักงานสถาปัตย์กรรม		
พนักงานวิศวกร		
พนักงานช่างเขียน	นายจักรวาล สุขุม	
พนักงานช่างเขียนแบบ	นายชินนัท พันธุ์โชคโรจน์	
พนักงานเขียนแบบ	นายธนศ โสภณนิตย์	
ช่างเขียนแบบ	นายธนศ โสภณนิตย์	

อนุมัติ

อธิบดี	นายอนันต์ สุโชติ	วันที่อนุมัติ
		16/12/22

โครงการ ออกแบบปรับปรุงพื้นที่ปฏิบัติงาน สำนักงานสภาความมั่นคงแห่งชาติ

สถานที่ สำนักงานสภาความมั่นคงแห่งชาติ ๓ อาคารรัฐประศาสนภักดี ศูนย์ราชการแจ้งวัฒนะ

เจ้าของโครงการ สำนักงานสภาความมั่นคงแห่งชาติ

แบบแสดง รูปตัดด้าน C, D ห้องประชุมเล็ก (ห้องนวมวาลี)

มาตราส่วน 1 : 50 รหัส ID - 04 แบบที่ 04 / 20 จำนวนแผ่น 20 แผ่น

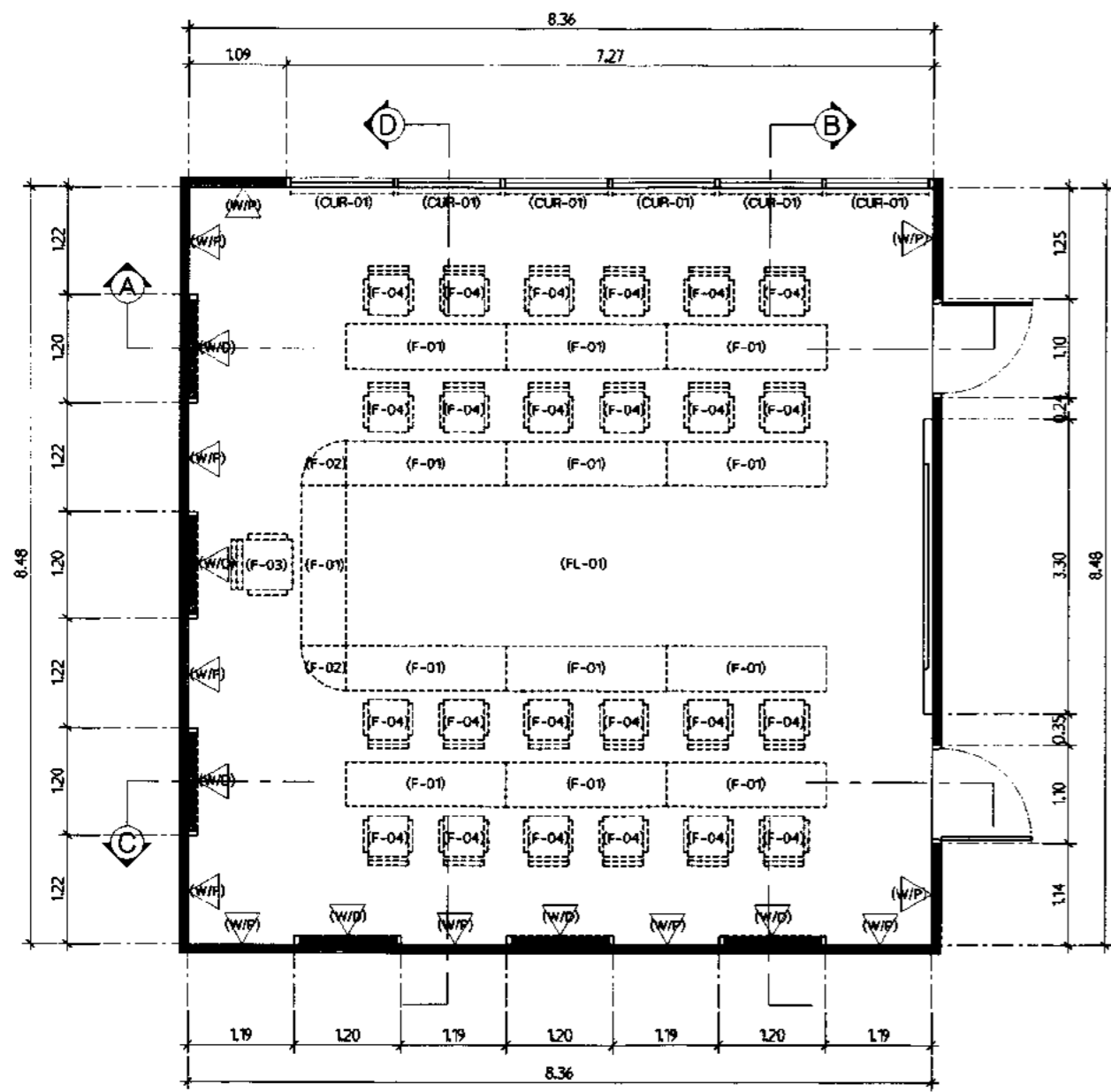

ผังครุภัณฑ์ห้องประชุม 24 ที่นั่ง  
มาตราส่วน 1 : 75

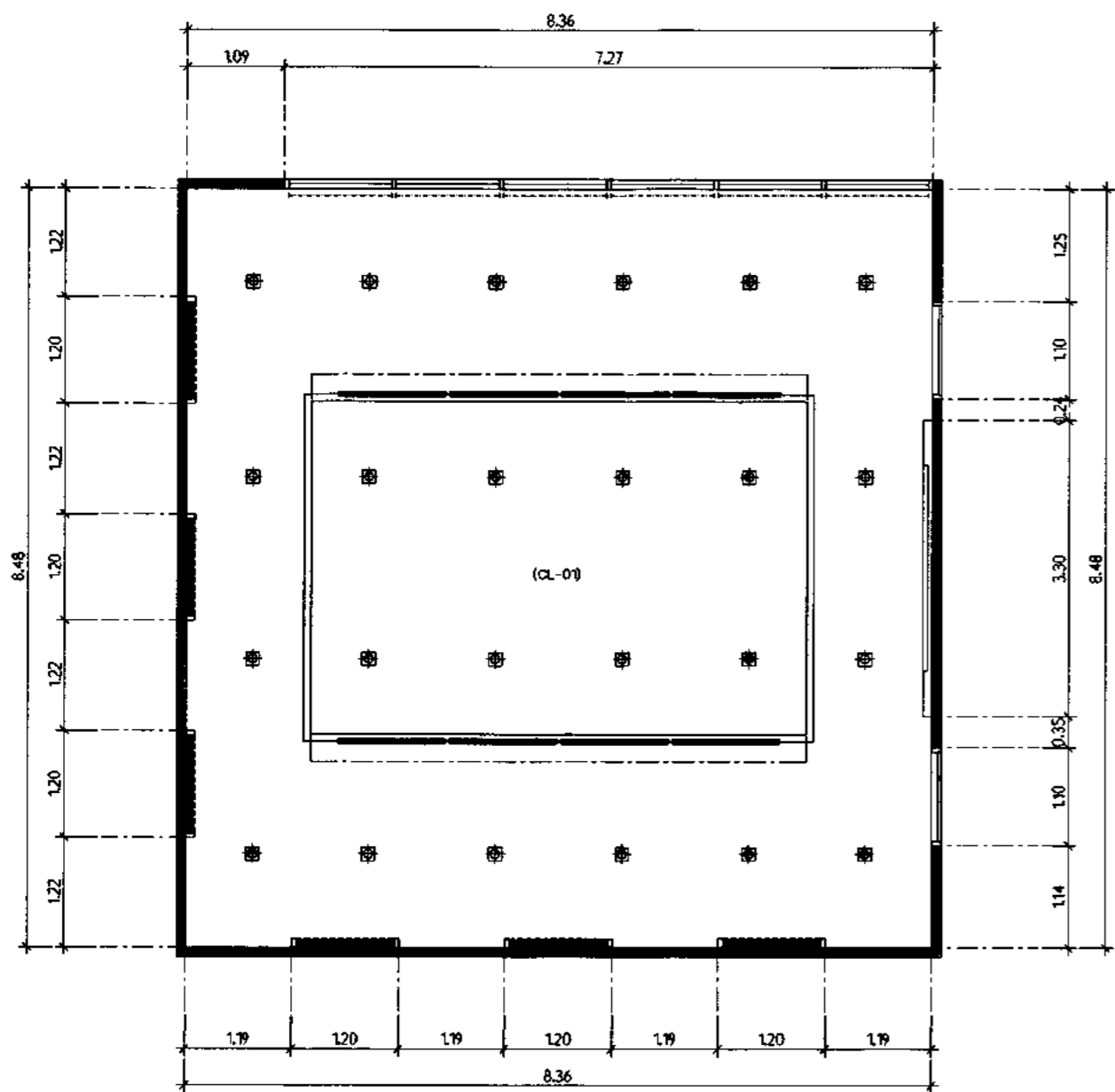

ผังไฟฟ้า และ ม่านพาดม ห้องประชุม 24 ที่นั่ง  
มาตราส่วน 1 : 75

รายละเอียดงานปรับปรุง/ซ่อมแซมห้องประชุม 24 ที่นั่ง

1	เปลี่ยนเก้าอี้ประชุมประธาน 1 ตัว (จัดเก็บสต็อก)	ตัว
2	เปลี่ยนเก้าอี้ประชุมทั่วไป 24 ตัว (จัดเก็บสต็อก)	ตัว
3	ซ่อมแซมผนัง / ม่านพาดม พรมทาสี	คร.ม.
4	ซ่อมแซม / เปลี่ยนพรมแผ่น	คร.ม.
5	ซ่อมแซม / เปลี่ยนวอลดอลไม้ปอร์	คร.ม.
6	จัดหาโต๊ะเขียนข้อความ 120 x 0.60 x 0.70 ม. พร้อมเก้าอี้ จำนวน 2 ตัว	ชุด
7	ปรับปรุงเปลี่ยนโคมไฟฝ้าห้องสว่าง 24 โคม	โคม

รายละเอียดการซ่อมแซม / ปรับปรุง / เปลี่ยนแปลง ตามแบบรูปรายการที่กำหนดให้ในแบบ  
หากไม่เข้าใจหรือมีข้อสงสัยให้ปรึกษารับทราบจากผู้ออกแบบก่อนลงมือดำเนินการ

รายการวัสดุของห้องประชุม 24 ที่นั่ง

1	ชื่อพรมแผ่นของเดิมออกพร้อมขนทิ้ง	คร.ม.
2	ชื่อวอลดอลไม้ปอร์สีของเดิมออกพร้อมขนทิ้ง	คร.ม.
3	ชื่อผนังห้องน้ำทึบสีฟ้าพร้อมสีรองขนาด 120 x 2.38 ม. ของเดิมออก (W/D)	6 ชุด
4	ชุดโคมไฟฝ้าวันโลกสีฟ้าพาดมออก (จัดเก็บสต็อก)	24 ชุด
4	ชุดโคมไฟฝ้าอุโมงค์แสงจันทร์พาดมออก (จัดเก็บสต็อก)	8 ชุด

รายการปรับปรุงห้องประชุม 24 ที่นั่ง

1	(FL-01) บูตึ้นใหม่ด้วยแผ่นพื้นไวนิลลายไม้ (Vinyl Tile) ขนาด 1219.2 x 228.6 x 5 mm.	คร.ม.
2	(W/P) ติดวอลดอลไม้ปอร์สีใหม่ทั้งหมด (เลือกภายหลัง)	คร.ม.
3	(W/D) กรุผนังห้องน้ำทึบสีฟ้าพร้อมสีรองขนาด 120 x 2.38 ม. ใหม่ (เลือกสีภายหลัง)	6 ชุด
4	(CL-01) ม่านพาดมสีฟ้าใหม่ สีอะคริลิกขาว	คร.ม.
5	ติดตั้ง PVC ขนาด 3 นิ้ว ทาสีทอง ที่ขอบผ้าคลุมพาดม (เลือกรูปแบบภายหลัง)	20 ม.
6	ติดตั้งโคมไฟฝ้าวันโลกสีฟ้าพาดมใหม่ (โคมชนิดคาร์บอนไฟเบอร์ หลอด LED 15W.)	24 ชุด
7	ติดตั้งโคมไฟฝ้าอุโมงค์แสงจันทร์พาดมใหม่ (หลอด LED 8W.)	8 ชุด
8	(CUR-01) ม่านบังแสง Roller Blinds (ม่านม้วนระบบมือดึง) ขนาดไม่น้อยกว่า 1.85 คร.ม. ไม่บานชนิด Sunscreen ผลิตจากเส้นใยโพลีเอสเตอร์เคลือบด้วยพีวีซี ทอม่านม้วน (Roller Tube) ทำจากอลูมิเนียมอะโนไดซ์ (Anodizing) ขนาด ๒ ไม่น้อยกว่า 44 มม.	6 ชุด

รายการครุภัณฑ์ห้องประชุม 24 ที่นั่ง

F-01	โต๊ะประชุมสำเร็จรูปขนาดไม่น้อยกว่า กว้าง 180 x ลึก 50 x สูง 75 ซม. (ของเดิม)	7 ตัว
F-02	โต๊ะประชุมสำเร็จรูปขนาดไม่น้อยกว่า กว้าง 50 x ลึก 50 x สูง 75 ซม. (ของเดิม)	2 ตัว
F-03	เก้าอี้ประชุมสำเร็จรูปพนักพิงสูงขนาดไม่น้อยกว่า กว้าง 69 x ลึก 67 x สูง 124 ซม. ตัวเก้าอี้ทำจากไม้อ่อน และ อลูมิเนียมชุบด้วยคาซาย มีระบบโยกเอียงปรับพนักพิงได้ สามารถปรับความหนึบและความสูงได้ ๓ 5 แดก อลูมิเนียมสีเงา สลักทองจากไม้อ่อน	1 ตัว
F-04	เก้าอี้ประชุมสำเร็จรูปพนักพิงเตี้ยขนาดไม่น้อยกว่า กว้าง 69 x ลึก 67 x สูง 107 ซม. ตัวเก้าอี้ทำจากไม้อ่อน และ อลูมิเนียมชุบด้วยคาซาย มีระบบโยกเอียงปรับพนักพิงได้ สามารถปรับความหนึบและความสูงได้ ๓ 5 แดก อลูมิเนียมสีเงา สลักทองจากไม้อ่อน	24 ตัว
F-05	โต๊ะกลมประชุมสำเร็จรูปพร้อมชั้นชื้อ ขนาดไม่น้อยกว่า กว้าง 120 x ลึก 60 x สูง 75 ซม. สามารถพับเก็บได้ มีแผงบังแดดด้านหลัง หมายเหตุ (จัดวางตั้งบริเวณหน้าห้องประชุม)	1 ตัว
F-06	เก้าอี้สนามประชุมสำเร็จรูปพร้อมพนักพิง ขนาดไม่น้อยกว่า กว้าง 45 x ลึก 45 x สูง 70 ซม. ชนิดล้อเลื่อน หมายเหตุ (จัดวางตั้งบริเวณหน้าห้องประชุม)	2 ตัว



กรมศิลปากร  
สำนักสถาปัตยกรรม

ผู้ปฏิบัติ		
สำรวจ/เขียนแบบ		
นายช่างสำรวจ	นายศักดิ์ ช่างบ้าน	
นายช่างสถาปนิก		
นายช่างเขียนแบบ	นายวิชาญ วัฒนศิริ	
ผู้ตรวจ		
ผู้อำนวยการ		
ออกแบบ		
สถาปนิก		
ภูมิสถาปนิก		
วิศวกรโยธา		
วิศวกรโยธา	นายปริญญา สุขุม	
วิศวกรไฟฟ้า		
ตรวจ/เห็นชอบ		
นายช่างสถาปนิก		
นายช่างเขียนแบบ	นายวิชาญ วัฒนศิริ	
นายช่างเขียนแบบ	นายวิชาญ วัฒนศิริ	
นายช่างเขียนแบบ	นายวิชาญ วัฒนศิริ	
นายช่างเขียนแบบ	นายวิชาญ วัฒนศิริ	
อนุมัติ		
อธิบดี	นายอนันต์ สุใจดี	วันเดือนปี 4/20/22
โครงการ	ออกแบบปรับปรุงพื้นที่ปฏิบัติงาน สำนักงานสภาความมั่นคงแห่งชาติ	
สถานที่	สำนักงานสภาความมั่นคงแห่งชาติ	
เจ้าของโครงการ	สำนักงานสภาความมั่นคงแห่งชาติ	
แบบแปลน	ผังครุภัณฑ์, ไฟฟ้า, ม่านพาดม (ห้องประชุม 24 ที่นั่ง)	
มาตราส่วน	รหัส	แผ่นที่
1 : 75	ID - 05	05 / 20
		จำนวนแผ่น 20 แผ่น

(CL-01) ฝ้าเพดานเดิมทาสีใหม่ ลีอะคริลิกขาว

ติดตั้งบัว PVC ขนาด 3 นิ้ว ทาสีทอง ที่ขอบฝ้าหลุมเพดาน (เลือกรูปแบบภายหลัง)

(W/P) ติดวอลเลย์เปอร์ผนังใหม่ทั้งหมด (เลือกภายหลัง)

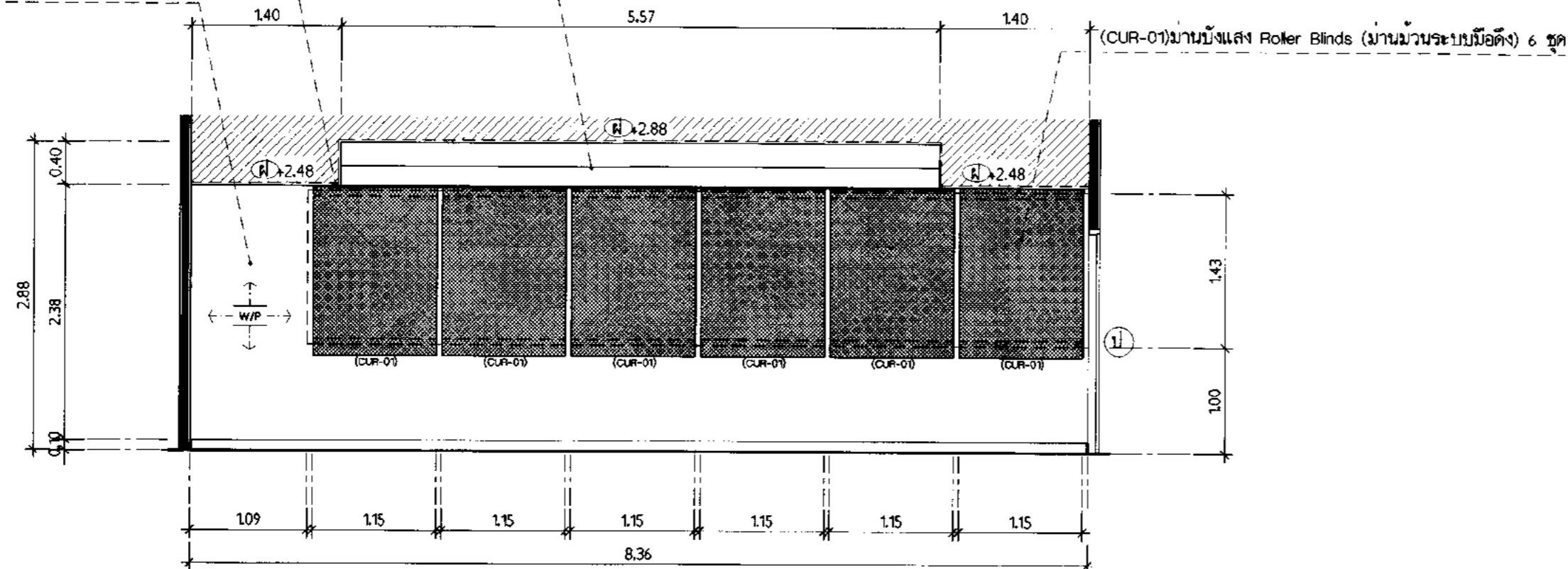

รูปตัดด้าน A  
มาตราส่วน 1:50

(CL-01) ฝ้าเพดานเดิมทาสีใหม่ ลีอะคริลิกขาว

ติดตั้งบัว PVC ขนาด 3 นิ้ว ทาสีทอง ที่ขอบฝ้าหลุมเพดาน (เลือกรูปแบบภายหลัง)

(W/P) ติดวอลเลย์เปอร์ผนังใหม่ทั้งหมด (เลือกภายหลัง)

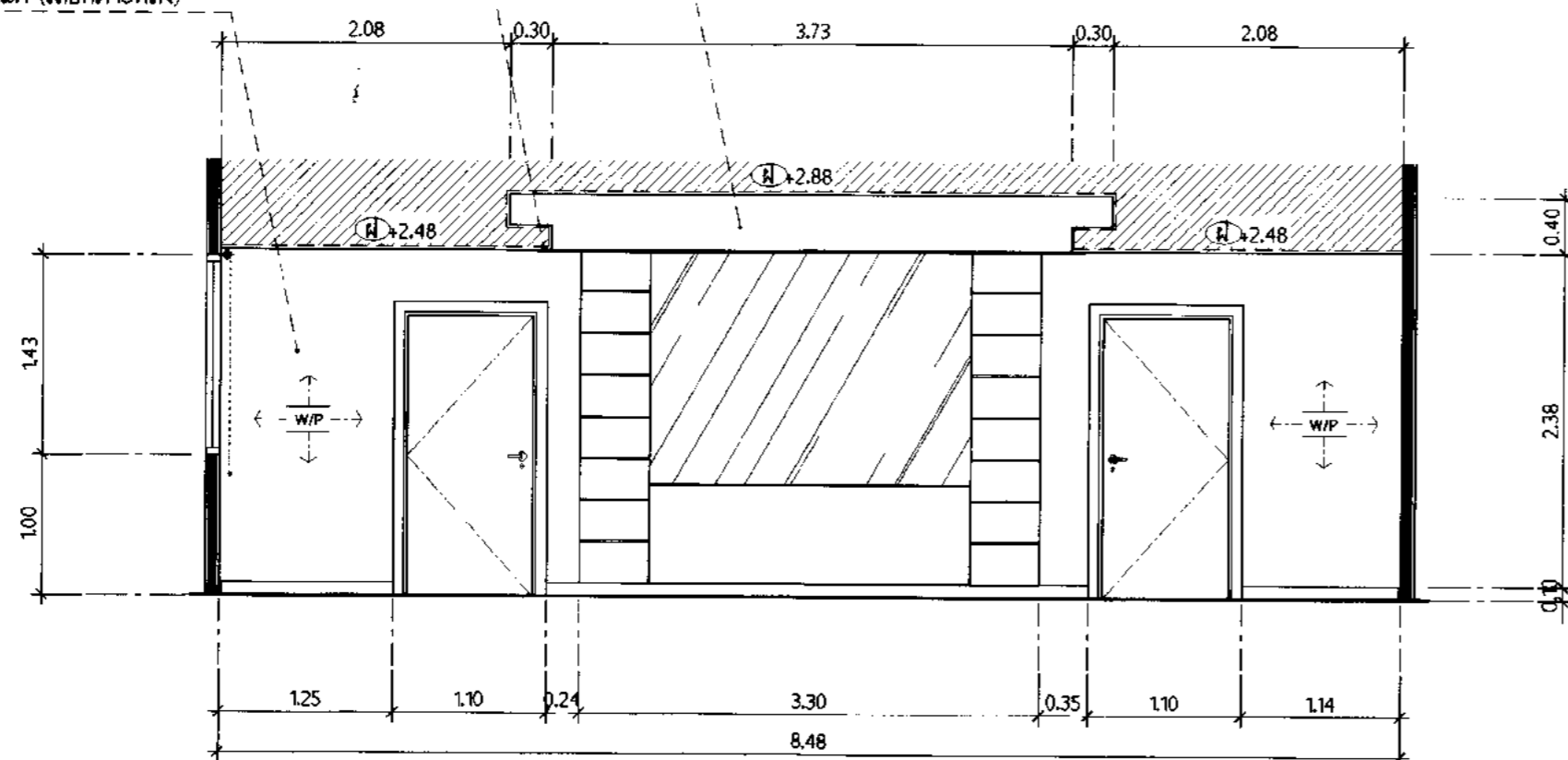

รูปตัดด้าน B  
มาตราส่วน 1:50

ผังดัชนี



## กรมศิลปากร สำนักสถาปัตยกรรม

คู่มือปฏิบัติ

สำรวจ/เขียนแบบ

นายช่างสำรวจ	นายศักดิ์ ช่างมัน	<i>[Signature]</i>
นายช่างโยธา		
นายช่างสถาปนิก		
นายช่างเขียนแบบ	นายจิรายุวัฒน์ ปิ่นแก้ว	<i>[Signature]</i>
เขียนแบบ		
สำรวจ		
ประจำกองวิชา		

ออกแบบ

สถาปนิก		
ผู้จัดทำบันทึก		
วิศวกรโยธา		
วิศวกร	นายสุวิญญา สุธมา	<i>[Signature]</i>
วิศวกรไฟฟ้า		

ตรวจ/เห็นชอบ

นายช่างสถาปนิก		
นายช่างโยธา		
นายช่างเขียนแบบ	นายชัชวรินทร์ อุตตะมะ	<i>[Signature]</i>
นายช่างโยธา	นายชัยวัฒน์ พันธุ์โชคไพโรจน์	<i>[Signature]</i>
นายช่างเขียนแบบ	นายชเชต ใตทพันธ์	<i>[Signature]</i>
นายช่างโยธา	นายสุวัฒน์ ธรรมชัย	<i>[Signature]</i>

อนุมัติ

อธิบดี	นายอนุศักดิ์ สุใจดี	วันเดือนปี 4/24/62
โครงการ	ออกแบบปรับปรุงพื้นที่ปฏิบัติงาน สำนักงานสถาปัตย์วัฒนธรรมแห่งชาติ	
สถานที่	สำนักพิมพ์สหภาพวัฒนธรรม ๗ อาคารรัฐประศาสนภักดี ศูนย์ราชการแจ้งวัฒนะ	
เจ้าของโครงการ	สำนักงานสถาปัตย์วัฒนธรรมแห่งชาติ	
แบบแปลน	รูปตัดด้าน A, B (ห้องประชุม 24 ที่นั่ง)	
มาตราส่วน	รหัส	แผ่นที่
1 : 50	ID-06	06 / 20
		จำนวนแผ่น
		20 แผ่น

(CL-01) ฝ้าเพดานเดิมทาสีใหม่ สีอะครีลิคขาว  
(W/D) กระจกนังห้องน้ำในห้องน้ำเพอร์รี่เจอร์ขนาด 1.20 x 2.38 ม. ใหม่ (เลือกสีฝ้าภายในหลัง)

ติดตั้งบัว PVC. ขนาด 3 นิ้ว ทาสีทอง ที่ขอบฝ้าหลุมเพดาน (เลือกรูปแบบภายในหลัง)  
(W/P) ติดวอลเลย์บอร์ดผนังใหม่ทั้งหมด (เลือกภายในหลัง)

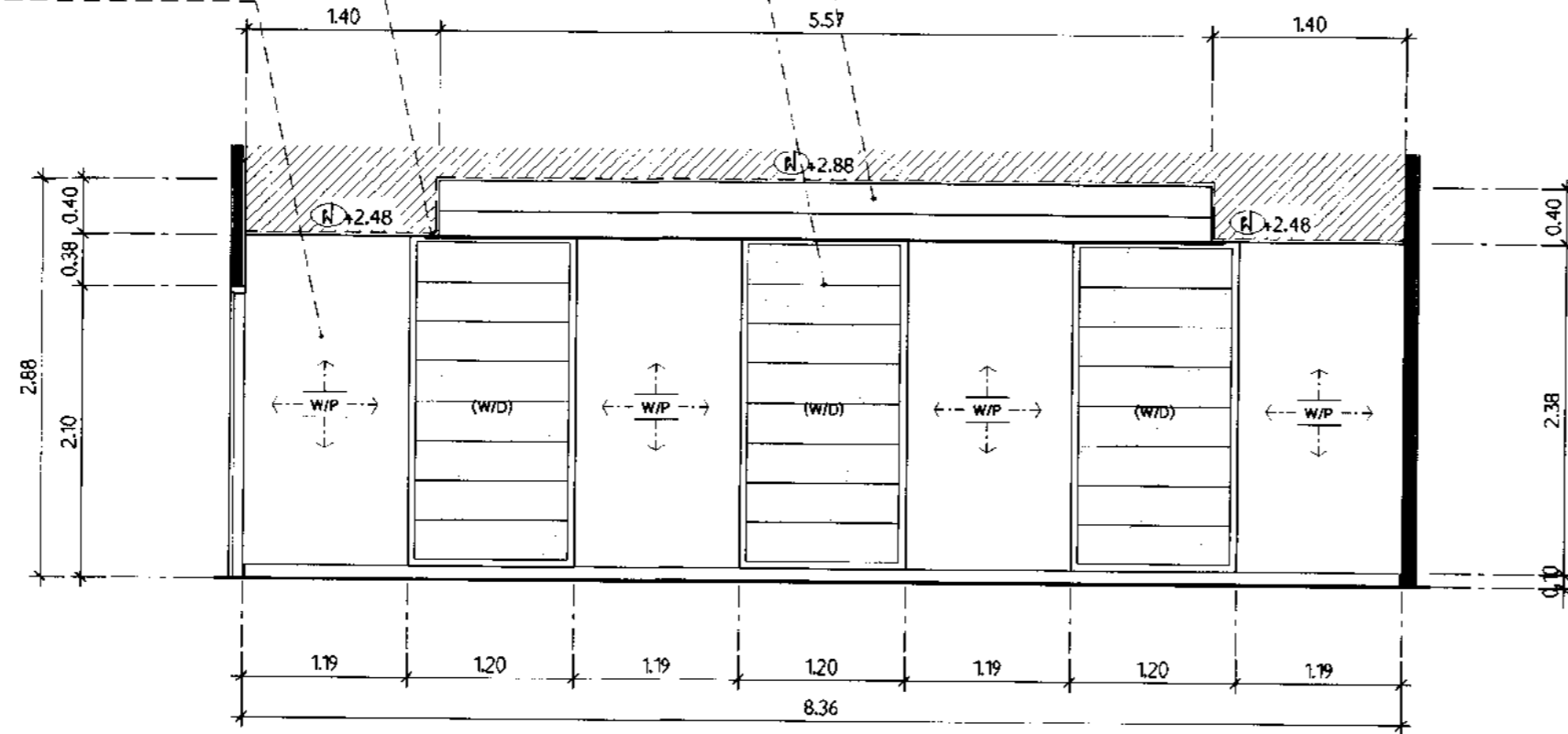

รูปตัดด้าน C  
มาตราส่วน 1:50

(CL-01) ฝ้าเพดานเดิมทาสีใหม่ สีอะครีลิคขาว  
(W/D) กระจกนังห้องน้ำในห้องน้ำเพอร์รี่เจอร์ขนาด 1.20 x 2.38 ม. ใหม่ (เลือกสีฝ้าภายในหลัง)

ติดตั้งบัว PVC. ขนาด 3 นิ้ว ทาสีทอง ที่ขอบฝ้าหลุมเพดาน (เลือกรูปแบบภายในหลัง)  
(W/P) ติดวอลเลย์บอร์ดผนังใหม่ทั้งหมด (เลือกภายในหลัง)

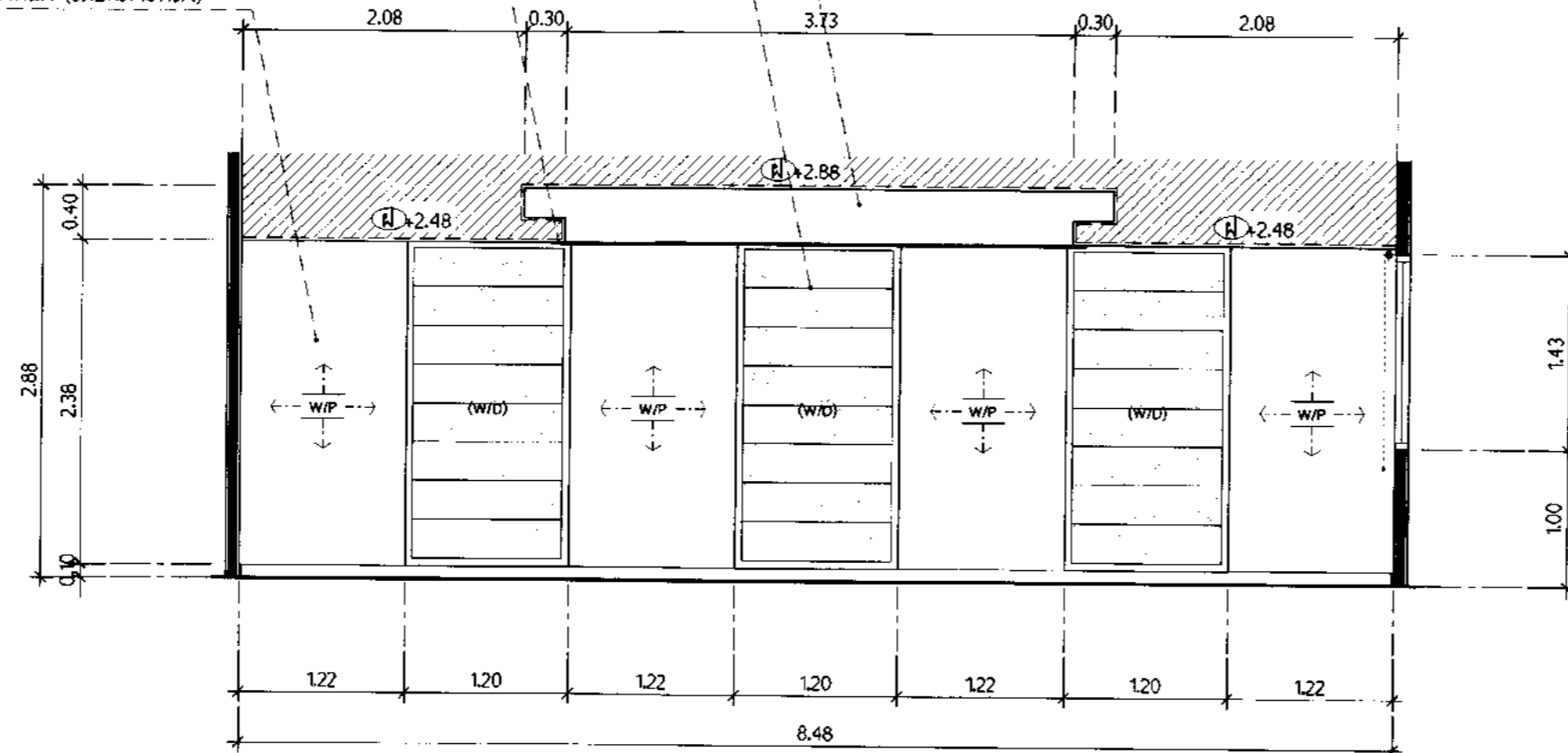

รูปตัดด้าน D  
มาตราส่วน 1:50



# กรมศิลปากร สำนักสถาปัตยกรรม

อนุมัติ		
สำรวจ/เขียนแบบ		
นายช่างสำรวจ	นายพิศ ชำนาญ	
นายช่างโยธา		
นายช่างศิลปกรรม		
นายช่างเขียนแบบ	นายวิชาญรัตน์ บินแก้ว	
เขียนแบบ		
สำรวจ		
แปลแบบราคา		
ออกแบบ		
สถาปนิก		
ผู้ควบคุมศิลปกรรม		
วิศวกรโยธา		
นักแปลภาษา	นายวิญญา สุธมา	
วิศวกรไฟฟ้า		
ตรวจ/เห็นชอบ		
พ.ร.อ.สุชาติ อดิเรกธรรม		
พ.ร.อ.สุวิภากร		
พ.ร.อ.สุวิภากร	นายจักรีน ชูชนะ	
พ.ร.อ.สุวิภากร	นายชินนัท พันธุ์ศักดิ์โรจน์	
พ.ร.อ.สุวิภากร		
พ.ร.อ.สุวิภากร	นายเนต โภกณีย์	
พ.ร.อ.สุวิภากร	นายสุวัฒน์ วัฒนชัย	
อนุมัติ		
อธิบดี	 นายอนันต์ ชูโชติ	วันเดือนปี 4 ม. 67
โครงการ	ออกแบบปรับปรุงพื้นที่ปฏิบัติงาน สำนักงานสภาความมั่นคงแห่งชาติ	
สถานที่	สำนักงานสภาความมั่นคงแห่งชาติ อาคารรูปพระทศมณีสิทธิ์ ศูนย์ราชการแจ้งวัฒนะ	
เจ้าของโครงการ	สำนักงานสภาความมั่นคงแห่งชาติ	
แบบเลข	รูปตัดด้าน C, D (ห้องประชุม 24 ที่นั่ง)	
มาตราส่วน	รหัส	แผ่นที่
1:50	ID-07	07/20
		จำนวนแผ่น
		20 แผ่น

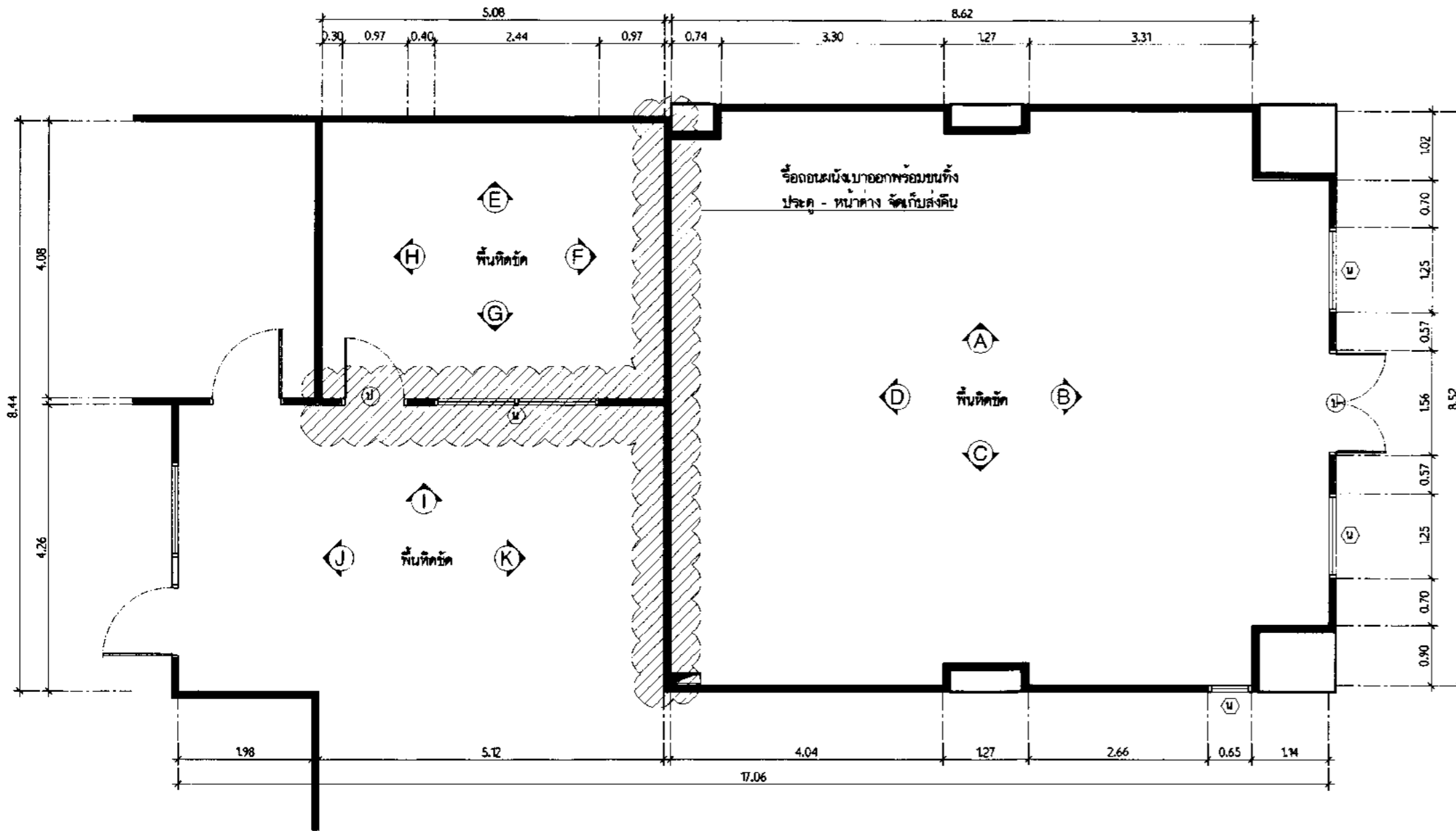

ผังพื้นที่ห้องเก็บของขนาด 22 ตร.ม. และ ห้องเก็บของขนาด 84 ตร.ม. (สภาพปัจจุบัน)  
มาตราส่วน 1 : 75  
(ปรับปรุงเป็นห้องทำงานที่ปรึกษา สมช. จำนวน 28 คน)

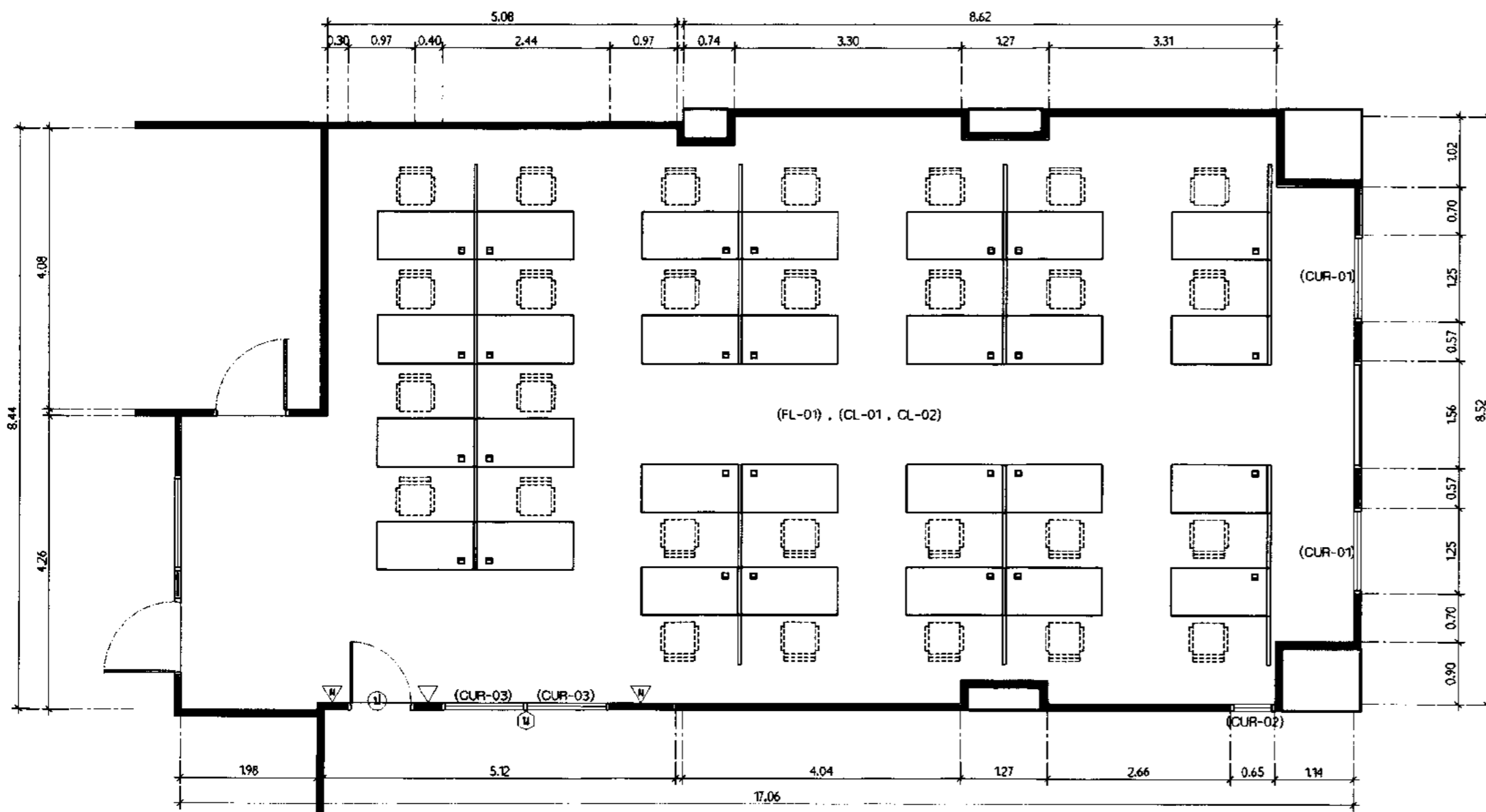

ผังครุภัณฑ์ห้องเก็บของขนาด 22 ตร.ม. และ ห้องเก็บของขนาด 84 ตร.ม.  
มาตราส่วน 1 : 75  
(ปรับปรุงเป็นห้องทำงานที่ปรึกษา สมช. จำนวน 28 คน)

รายการปรับปรุงห้องเก็บของขนาด 22 ตร.ม. และ ห้องเก็บของขนาด 84 ตร.ม.

(ปรับปรุงเป็นห้องทำงานที่ปรึกษา สมช. จำนวน 28 คน)

FL-01	พื้นแผ่นไวนิลลายไม้ (Vinyl Tile) ขนาด 129.2 x 228.6 x 5 มม. ปูทับพื้นหินขัดเดิม	ตร.ม.
CL-01	ร่องฉนวนพาดานับชั้นมอดูลารอบรอยต่อเดิม พร้อมชนบทัง	ตร.ม.
CL-02	ติดตั้งพาดานับชั้นมอดูล์ 9 มม. ฉาบรอยต่อเรียบ (ทาสีสีน้ำทะเลดำสีขาว) โครงพาดานาน C-LINE ระยะห่างตามมาตรฐานผู้ผลิต	ตร.ม.
ป	ประตูบานเปิด วงกบ , กรอบบานอลูมิเนียม , ลูกบิดกระดากใส (ของเดิม)	1 ชุด
น	ช่องแสงกระจกติดตาย วงกบ , ลูกบิดกระดากใส (ของเดิม)	1 ชุด
ม1	ผนังโครง C-LINE ระยะห่างตามมาตรฐานผู้ผลิต กรุแผ่นสปร็อกบอร์ด 6 มม. ทั้ง 2 ด้าน ทาสีอะครีลิคสีขาว	1 ชุด
CUR-01	ม่านบังแสง Roller Blinds (ม่านม้วนระบบมือดึง) ขนาดไม่น้อยกว่า 180 ตร.ม. โคมม่านชนิด Sunscreen ผลัดจากเส้นใยโพลีเอสเตอร์เคลือบด้วยทิวีซี ทอม่านม้วน (Roller Tube) ทำจากอลูมิเนียมแอโนไดซ์ (Anodizing) ขนาด ๒' ไม่น้อยกว่า 44 มม.	2 ชุด
CUR-02	ม่านบังแสง Roller Blinds (ม่านม้วนระบบมือดึง) ขนาดไม่น้อยกว่า 0.95 ตร.ม. โคมม่านชนิด Sunscreen ผลัดจากเส้นใยโพลีเอสเตอร์เคลือบด้วยทิวีซี ทอม่านม้วน (Roller Tube) ทำจากอลูมิเนียมแอโนไดซ์ (Anodizing) ขนาด ๒' ไม่น้อยกว่า 44 มม.	1 ชุด
CUR-03	ม่านบังแสง Roller Blinds (ม่านม้วนระบบมือดึง) ขนาดไม่น้อยกว่า 1.55 ตร.ม. โคมม่านชนิด Sunscreen ผลัดจากเส้นใยโพลีเอสเตอร์เคลือบด้วยทิวีซี ทอม่านม้วน (Roller Tube) ทำจากอลูมิเนียมแอโนไดซ์ (Anodizing) ขนาด ๒' ไม่น้อยกว่า 44 มม.	2 ชุด

ผังชั้นนี้



## กรมศิลปากร สำนักสถาปัตยกรรม

ผู้ปฏิบัติ

สำรวจ/เขียนแบบ

นายช่างสำรวจ	นายศักดิ์ ช่างปาน	
นายช่างเขียน	นายวิชาญวัฒน์ ปิ่นแก้ว	
นายช่างเขียนแบบ		
นายช่างเขียนแบบ		
นายช่างเขียนแบบ		
นายช่างเขียนแบบ		

ออกแบบ

สถาปนิก		
ผู้เขียนแบบ		
วิศวกรโยธา		
นักเทคนิคการก่อสร้าง	นายปริญญา สุขุม	
วิศวกรไฟฟ้า		

ตรวจเห็นชอบ

นายช่างควบคุมการก่อสร้าง		
นายช่างควบคุมการก่อสร้าง		
นายช่างควบคุมการก่อสร้าง	นายจักรพันธ์ อุตตะระ	
นายช่างควบคุมการก่อสร้าง	นายธีรวัฒน์ พิณภูวดลโรจน์	
นายช่างควบคุมการก่อสร้าง		
นายช่างเขียนแบบ	นายอนุช ใจกรนีย์	
นายช่างเขียนแบบ	นายสุวัฒน์ อนุชชัย	

อนุมัติ

อนุมัติ	นายอนุช ใจกรนีย์	วันที่อนุมัติ 4/20/22
โครงการ	ออกแบบปรับปรุงพื้นที่ปฏิบัติงาน สำนักงานสภาความมั่นคงแห่งชาติ	
สถานที่	สำนักงานสภาความมั่นคงแห่งชาติ ๗ อาคารรัฐประศาสนภักดี ศูนย์ราชการแจ้งวัฒนะ	
เจ้าของโครงการ	สำนักงานสภาความมั่นคงแห่งชาติ	
แบบร่าง	ผังครุภัณฑ์ห้องทำงานที่ปรึกษา (แบบปรับปรุง)	
มาตราส่วน	รหัส	แผ่นที่
1 : 75	ID - 08	08 / 20
		จำนวนแผ่น
		20 แผ่น



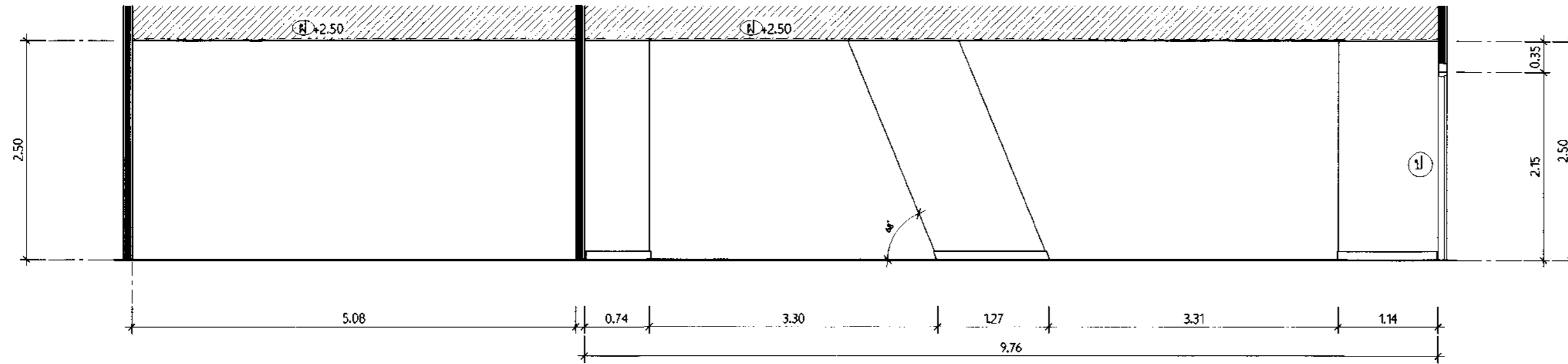

รูปตัดด้าน E  
มาตราส่วน 1:50

รูปตัดด้าน A  
มาตราส่วน 1:50

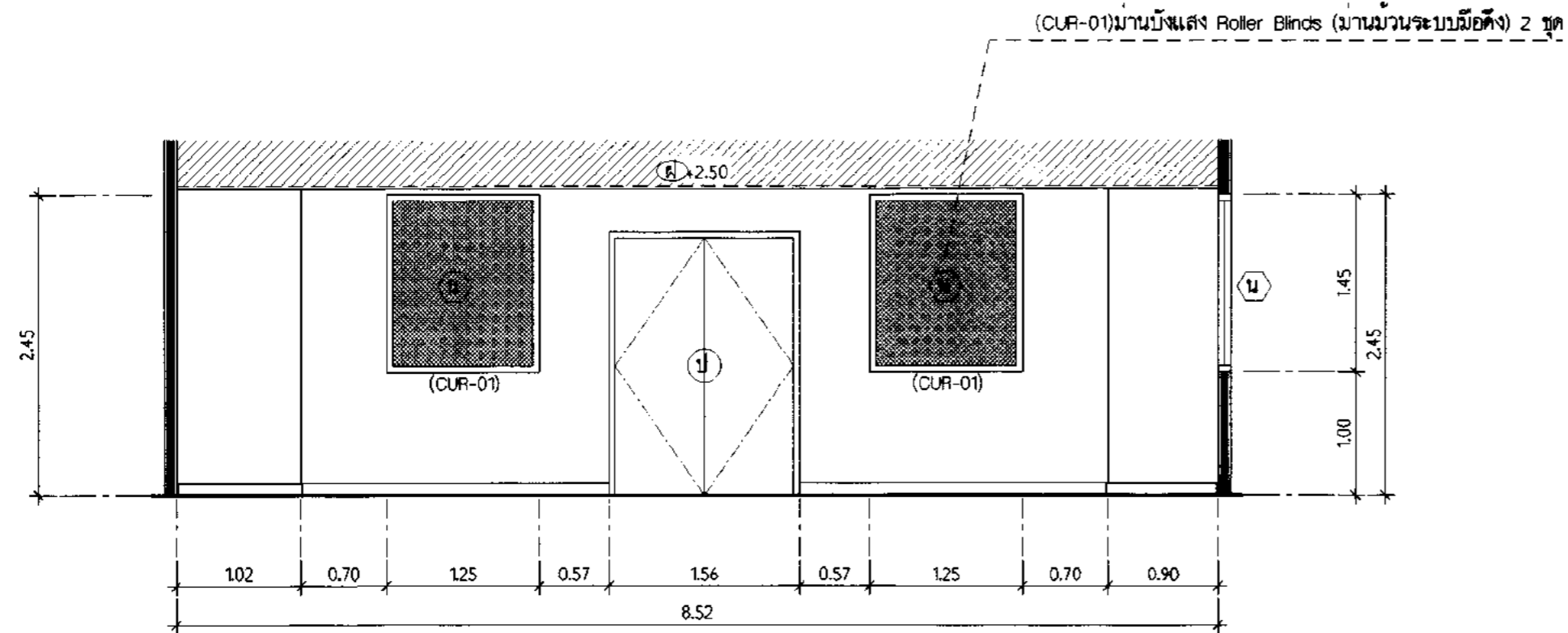

รูปตัดด้าน B  
มาตราส่วน 1:50

ผังค้ำยัน



กรมศิลปากร  
สำนักสถาปัตยกรรม

ผู้ปฏิบัติ

สำรวจ/เขียนแบบ

นายช่างสำรวจ	นายคิต ธานี	
นายช่างโยธา		
นายช่างสถาปนิก		
นายช่างเขียนแบบ	นายจิราวุฒินันท์ ปิ่นแก้ว	
เขียนแบบ		
สำรวจ		
ประมาณราคา		

ออกแบบ

สถาปนิก		
ผู้ควบคุมโยธา		
วิศวกรโยธา		
วิศวกรเครื่องกล	นายปริญญา สุขุม	
วิศวกรไฟฟ้า		

ตรวจ/เห็นชอบ

แผนกควบคุมอาคาร		
แผนกอนุรักษ์โบราณคดี		
แผนกอนุรักษ์พันธุชาติ	นายจักรีน ชุตตะเม	
แผนกอนุรักษ์ศิลปกรรม	นายชินนัท พันธุ์ชาติโพธิ์วงษ์	
แผนกอนุรักษ์ศิลปกรรม		
แผนกเขียนแบบ	นายเขต ไทกรนีย์	
ผู้อำนวยการสถาปัตยกรรม	นายตะวัน วัฒนชัย	

อนุมัติ

อนุมัติ	นายอนันต์ ชูโชติ	วันที่รับ 4/11/25
---------	------------------	----------------------

โครงการ ออกแบบปรับปรุงพื้นที่ปฏิบัติงาน  
สำนักงานสภาพัฒนาการคลังแห่งชาติ

สถานที่ สำนักงานสภาพัฒนาการคลัง  
อาคารรัฐประศาสนภักดี ศูนย์ราชการแจ้งวัฒนะ  
แจ้งงายโครงการ สำนักงานสภาพัฒนาการคลังแห่งชาติ

แบบร่าง รูปตัดด้าน A, B, E  
ห้องทำงานที่ปรึกษา

มาตราส่วน	รหัส	แผ่นที่	จำนวนแผ่น
1 : 50	ID - 09	09 / 20	20 แผ่น

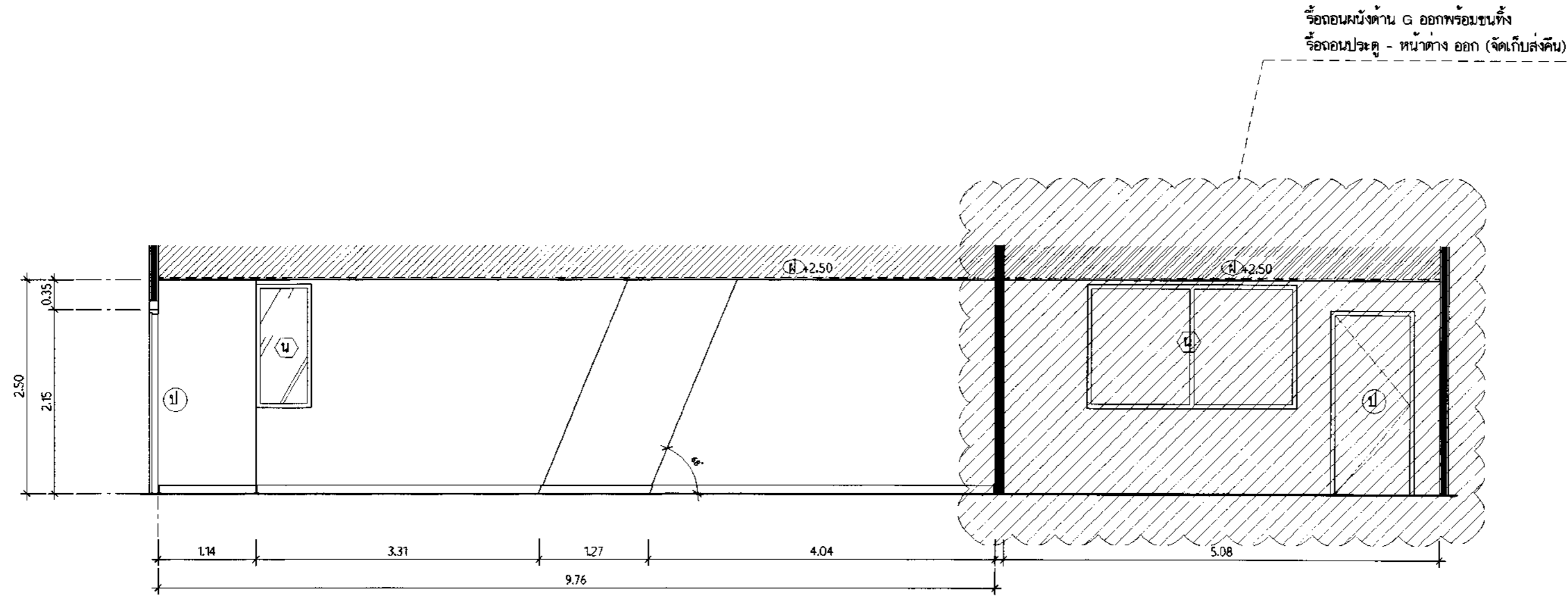

รูปตัดด้าน C  
มาตราส่วน 1:50

รูปตัดด้าน G  
มาตราส่วน 1:50

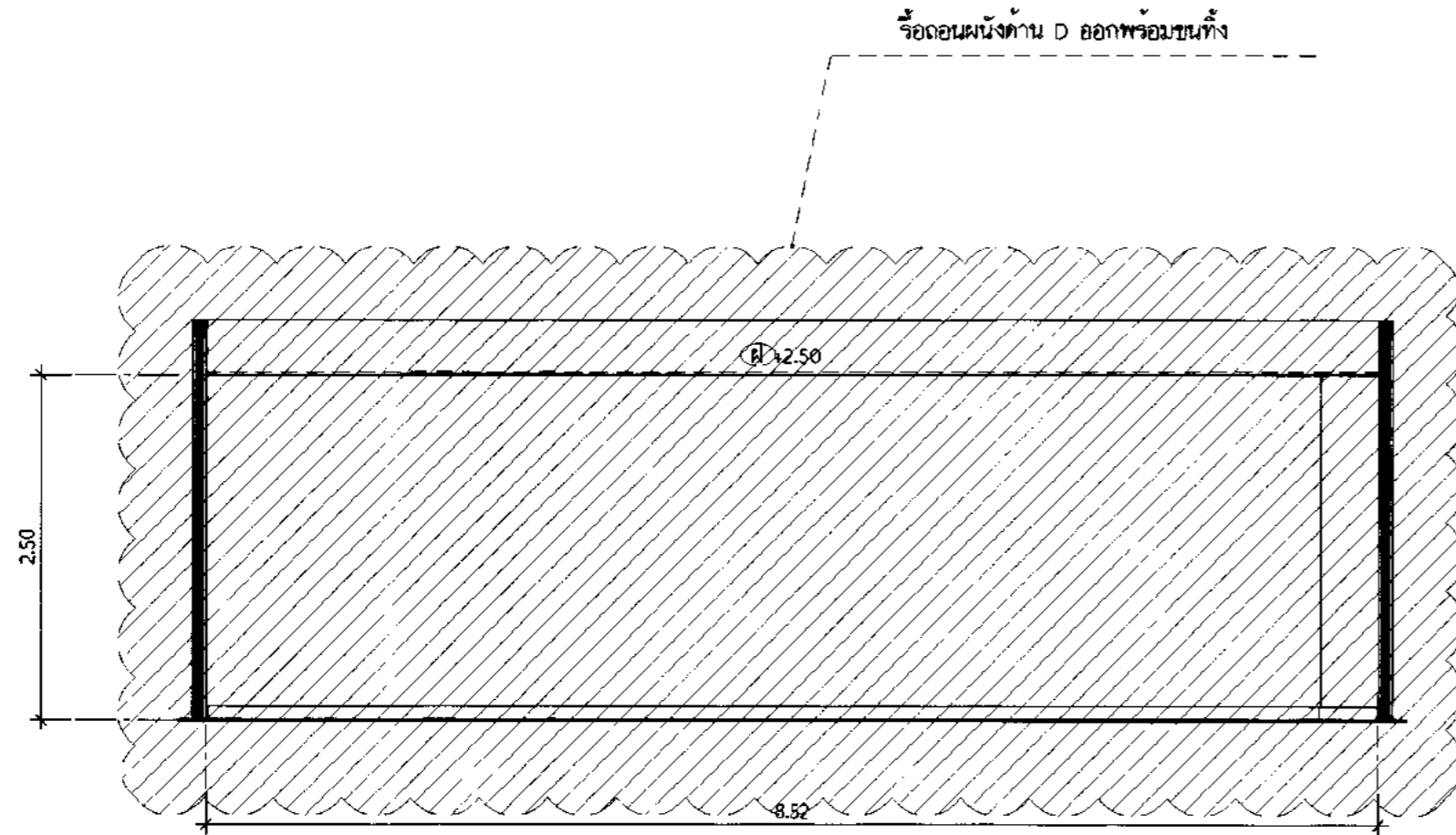

รูปตัดด้าน D  
มาตราส่วน 1:50

ผังชั้น

**กรมศึกษาธิการ**  
**สำนักสทวชดยกรรม**

ผู้ปฏิบัติ

สำรวจเขียนแบบ

นายช่างสำรวจ	นายคิต ราชาน	
นายช่างโยธา		
นายช่างเขียนแบบ	นายวิชาญรัตน์ มีแก้ว	
เขียนแบบ		
สำรวจ		
ประมาณราคา		

ออกแบบ

สถาปนิก		
ผู้สถาปนิก		
วิศวกรโยธา		
อินทนาการ	นายศศิฎฎา สุขษา	
วิศวกรไฟฟ้า		

ตรวจเห็นชอบ

แทนผู้อำนวยการ		
แทนผู้ควบคุมการ		
แทนผู้ปฏิบัติงาน	นายวิชาญรัตน์ มีแก้ว	
แทนผู้ปฏิบัติงาน	นายวิชาญรัตน์ มีแก้ว	
แทนผู้เขียนแบบ	นายวิชาญรัตน์ มีแก้ว	
แทนผู้ปฏิบัติงาน	นายวิชาญรัตน์ มีแก้ว	

อนุมัติ

วันที่	นายวิชาญรัตน์ มีแก้ว	วันที่	
โครงการ	ออกแบบปรับปรุงพื้นที่ปฏิบัติงาน สำนักงานสภาความมั่นคงแห่งชาติ		
สถานที่	สำนักงานสภาความมั่นคงแห่งชาติ ณ อาคารรัฐประศาสนภักดี ศูนย์ราชการแจ้งวัฒนะ		
เจ้าของโครงการ	สำนักงานสภาความมั่นคงแห่งชาติ		
แบบร่าง	รูปตัดด้าน C, D, G ห้องทำงานที่ปรึกษา		
มาตราส่วน	รหัส	แผ่นที่	จำนวนแผ่น
1 : 50	ID - 10	10 / 20	20 แผ่น

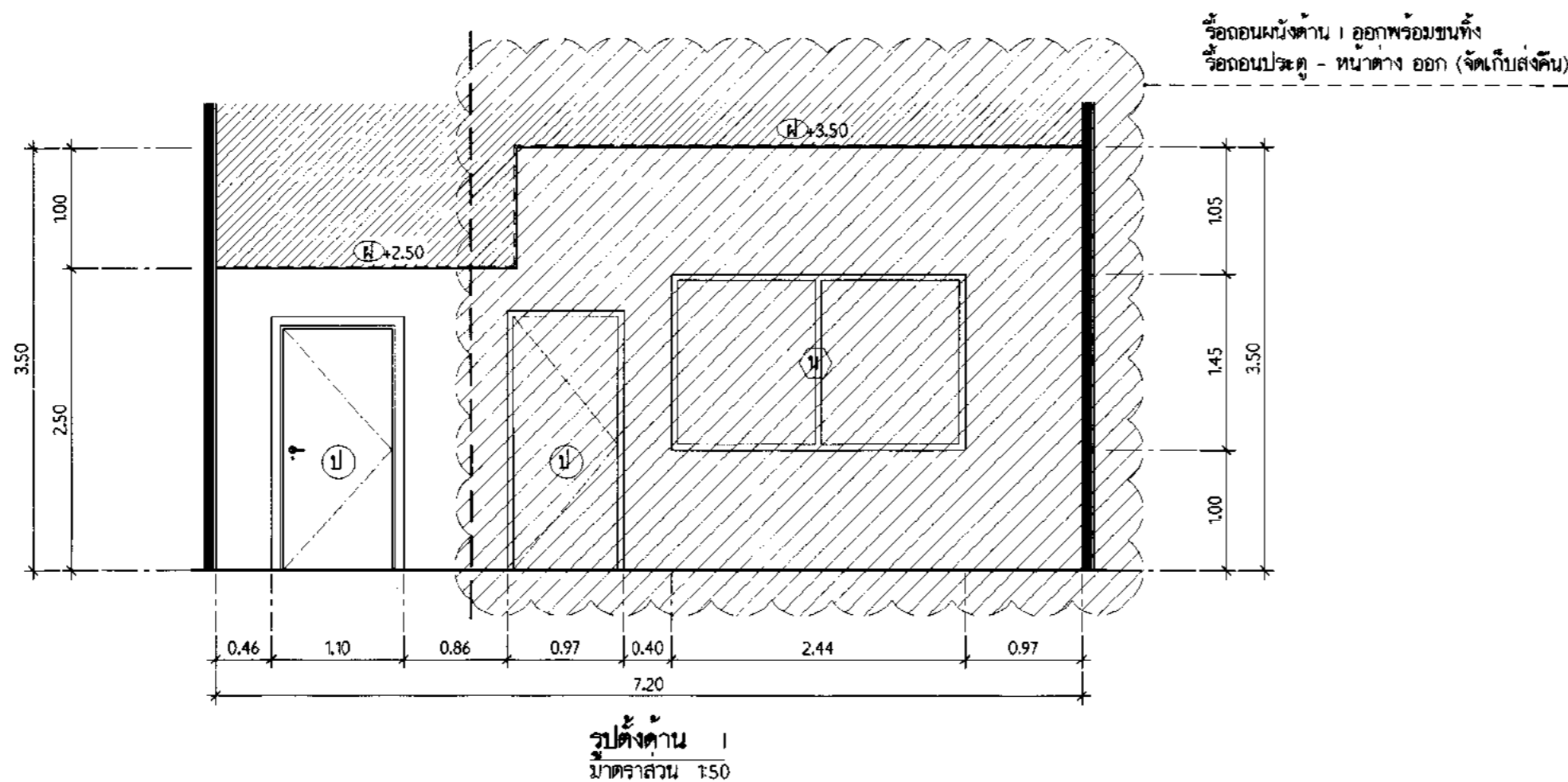
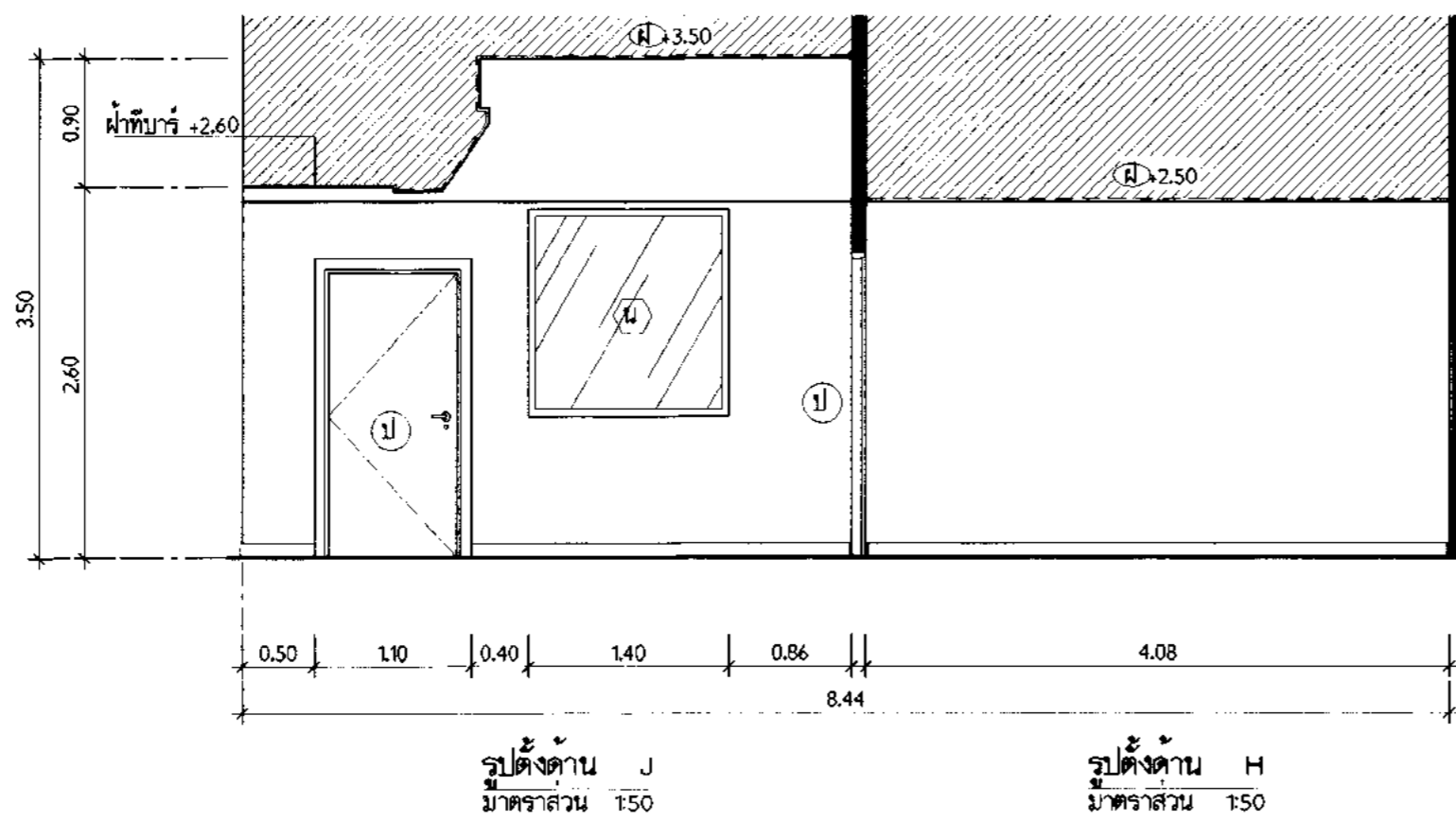
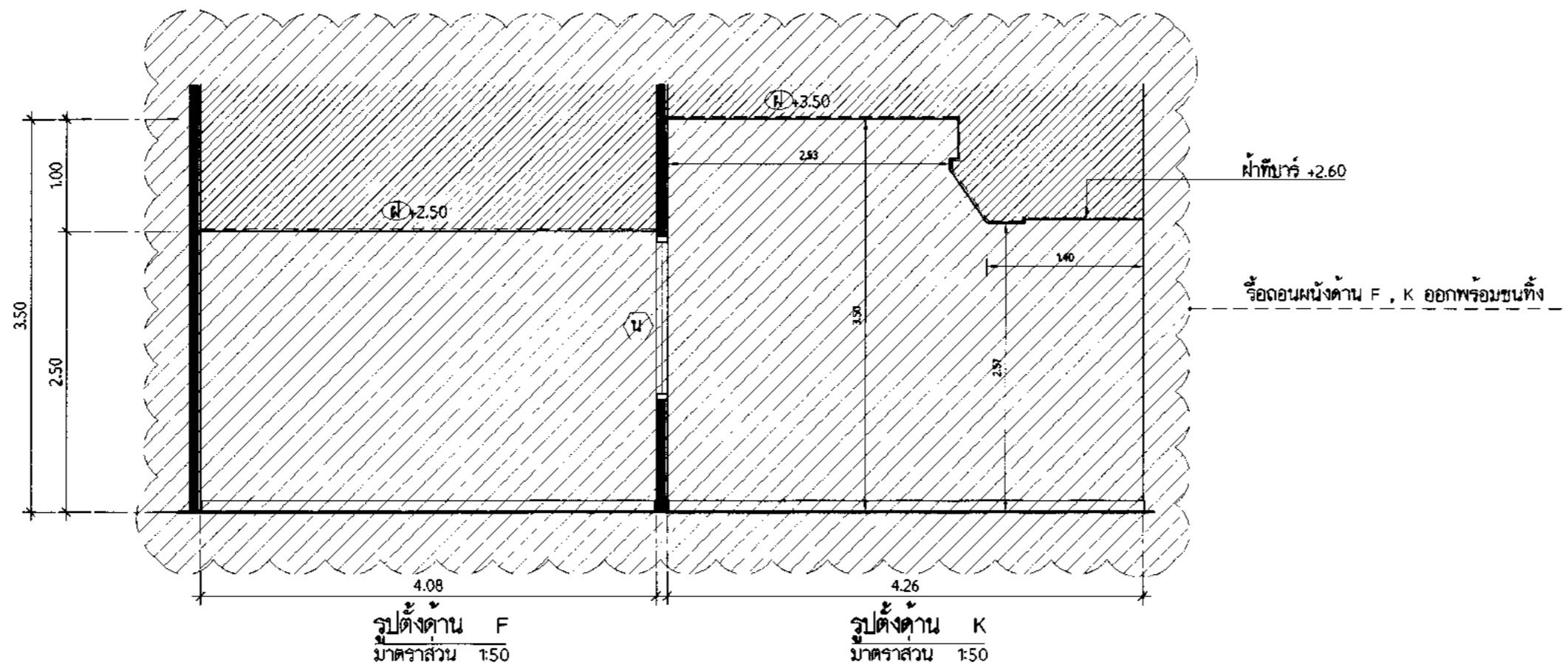

# กรมศิลปากร สำนักสถาปัตยกรรม

## ผู้ปฏิบัติ

### สำรวจ/เขียนแบบ

นายช่างสำรวจ	นายศักดิ์ ชนพันธ์	
นายช่างโยธา		
นายช่างสถาปนิก		
นายช่างเขียนแบบ	นายจิราวัฒน์ ปิ่นแก้ว	
เขียนแบบ		
สำรวจ		
ประมาณราคา		

### ออกแบบ

สถาปนิก		
ภูมิสถาปนิก		
วิศวกรโยธา		
วิศวกรช่าง	นายปริญญา สุขุม	
วิศวกรไฟฟ้า		

### ตรวจเห็นชอบ

นายกฤษฎาภิบาล		
นายกฤษณะกร		
นายกฤษณะศิลป์	นายจักรีน อุตตะระ	
นายกฤษณะวิภากร	นายชินนท ทัพรัตนไพโรจน์	
นายกฤษณะวิภากร		
นายกฤษณะเขียนแบบ	นายชเนต ไกรนิตย์	
นายช่างสถาปนิก	นายสรวิศ ธีรชัย	

### อนุมัติ

อนุมัติ		นายอนันต์ ชูโชติ	วันเดือนปี 4/11/67
---------	--	------------------	-----------------------

โครงการ ออกแบบปรับปรุงพื้นที่ปฏิบัติงาน  
สำนักงานสภาความมั่นคงแห่งชาติ

สถานที่ สำนักสถาปัตยกรรม กรมศิลปากร  
อาคารรัฐประศาสนศาสตร์ ศูนย์ราชการแจ้งวัฒนะ

เจ้าของโครงการ สำนักงานสภาความมั่นคงแห่งชาติ

แบบร่าง รูปตัดด้าน H, I, J, K, F  
ห้องทำงานที่ปรึกษา

มาตราส่วน	รหัส	แผ่นที่	จำนวนแผ่น
1 : 50	ID - 11	11 / 20	20 แผ่น

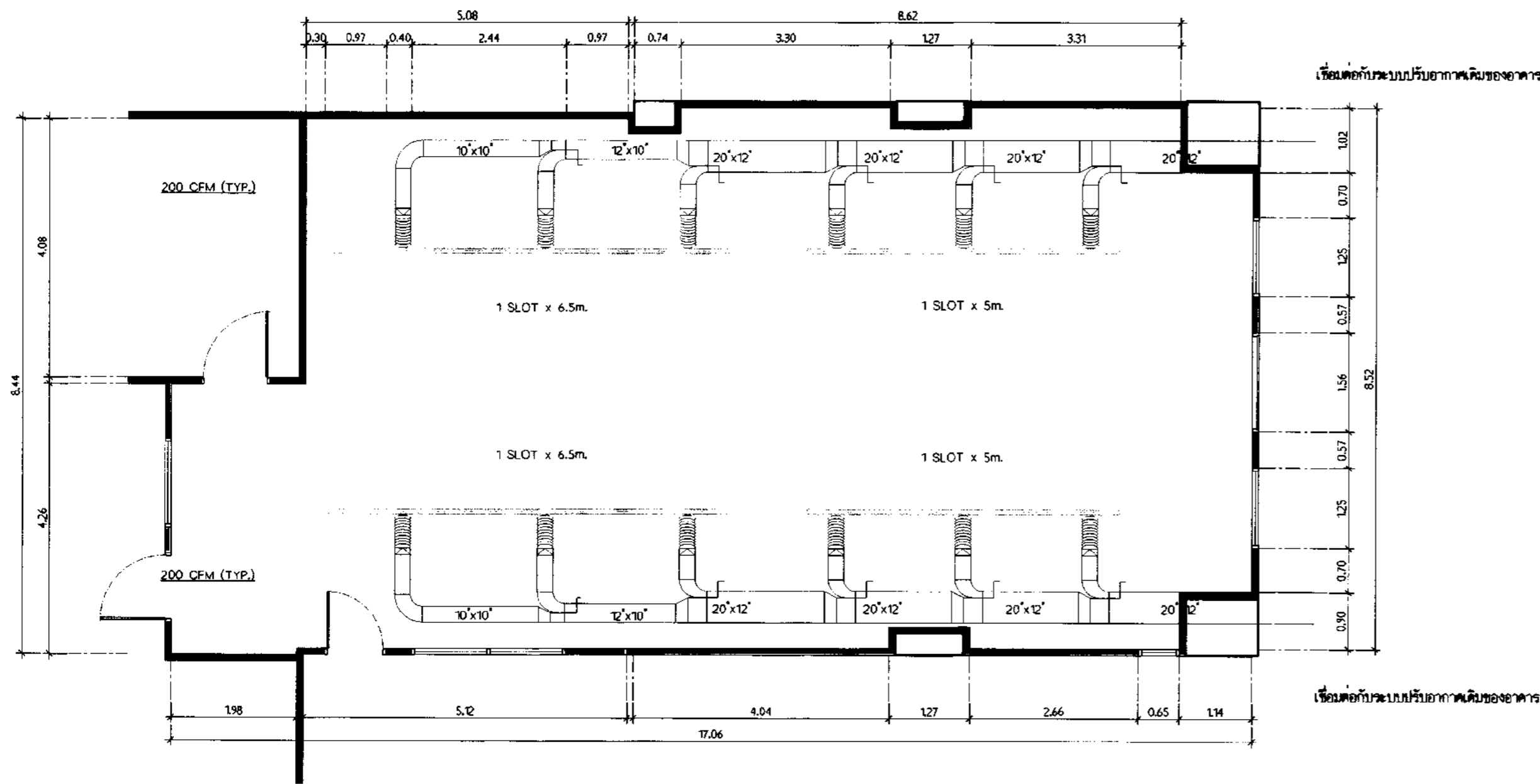

ผังงานระบบปรับอากาศห้องเก็บของขนาด 22 ตร.ม. และ ห้องเก็บของขนาด 84 ตร.ม.  
 มาตรฐาน  
 (ปรับปรุงเป็นห้องทำงานที่ปรึกษา สมช. จำนวน 28 คน)  
 1 : 75

รายการปรับปรุงห้องเก็บของขนาด 22 ตร.ม.

1	คอยล์ทอลงน้ำเย็น	1 งาน
2	คอยล์ทอลงอากาศบริสุทธิ์	1 งาน
3	คอยล์ทอลงลงเย็น	1 งาน
4	ติดตั้งเครื่องลงเย็นขนาด 24000 บีทียู พร้อมอุปกรณ์ควบคุมความเย็นจำนวน 1 ชุด	1 งาน
5	ต่อระบบไฟฟ้า	1 งาน
6	คอกอนน้ำทิ้ง	1 งาน

รายการปรับปรุงห้องเก็บของขนาด 84 ตร.ม.

1	คอยล์ทอลงน้ำเย็น	1 งาน
2	คอยล์ทอลงอากาศบริสุทธิ์	1 งาน
3	คอยล์ทอลงลงเย็น	1 งาน
4	ติดตั้งเครื่องลงเย็นขนาด 48000 บีทียู พร้อมอุปกรณ์ควบคุมความเย็นจำนวน 2 ชุด	1 งาน
5	ต่อระบบไฟฟ้า	1 งาน
6	คอกอนน้ำทิ้ง	1 งาน

หมายเหตุ \*\*\* ผู้รับจ้างจะต้องจัดหาวิศวกรเครื่องกลคำนวณงานระบบปรับอากาศให้สามารถใช้งานได้  
 พร้อมเซ็นรับรองงานปรับปรุงระบบปรับอากาศด้วย



กรมศิลปากร  
 สำนักสถาปัตยกรรม

ผู้อนุมัติ

สำรวจ/เขียนแบบ

นายช่างสำรวจ	นายศักดิ์ ขาปาน	
นายช่างโยธา		
นายช่างสถาปนกรรม		
นายช่างเขียนแบบ	นายจิรายุวัฒน์ ปิ่นแก้ว	
เขียนแบบ		
สำรวจ		
ประมาณราคา		
ออกแบบ		
สถาปนิก		
ผู้รับผิดชอบ		
วิศวกรโยธา		
นักเทคนิค	นายปริญญา สุขมา	
วิศวกรไฟฟ้า		

ตรวจเห็นชอบ

แทนผู้อำนวยการ		
แทนผู้ควบคุม		
แทนผู้ควบคุมเทคนิค	นายจักริน กุศลธนะ	
แทนผู้ควบคุมช่าง	นายชินนัท กับผู้ควบคุมไฟ	
แทนผู้ควบคุมช่างเขียน		
แทนผู้เขียนแบบ	นายสมศักดิ์ โอเจริญ	
ผู้อำนวยการฝ่ายการ	นายอดิวิทย์ สมชัย	

อนุมัติ

อนุมัติ		วันเดือนปี	4/2/2012
โครงการ	ออกแบบปรับปรุงพื้นที่ปฏิบัติงาน สำนักงานสภาความมั่นคงแห่งชาติ		
สถานที่	สำนักงานสภาความมั่นคงแห่งชาติ		
เจ้าของโครงการ	สำนักงานสภาความมั่นคงแห่งชาติ		
แบบแปลน	แบบปรับปรุงต่อขยายระบบปรับอากาศ (ห้องทำงานที่ปรึกษา)		
มาตราส่วน	รหัส	แผ่นที่	จำนวนแผ่น
1 : 75	ID - 12	12 / 20	20 แผ่น

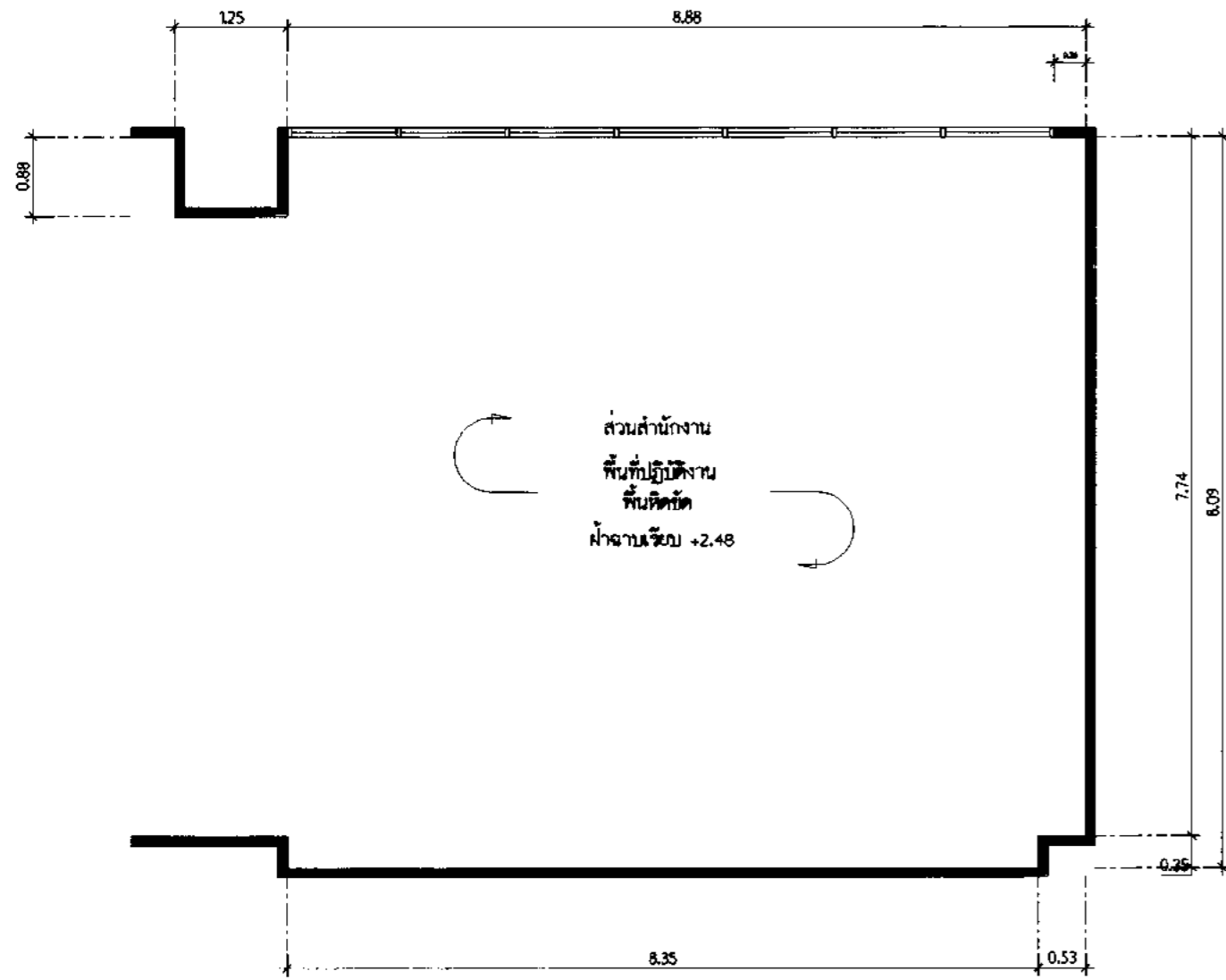

ผังกลุ่มพัฒนาองค์ความรู้ด้านความมั่นคง  
มาตราส่วน 1:50  
(ผังสภาพปัจจุบัน)

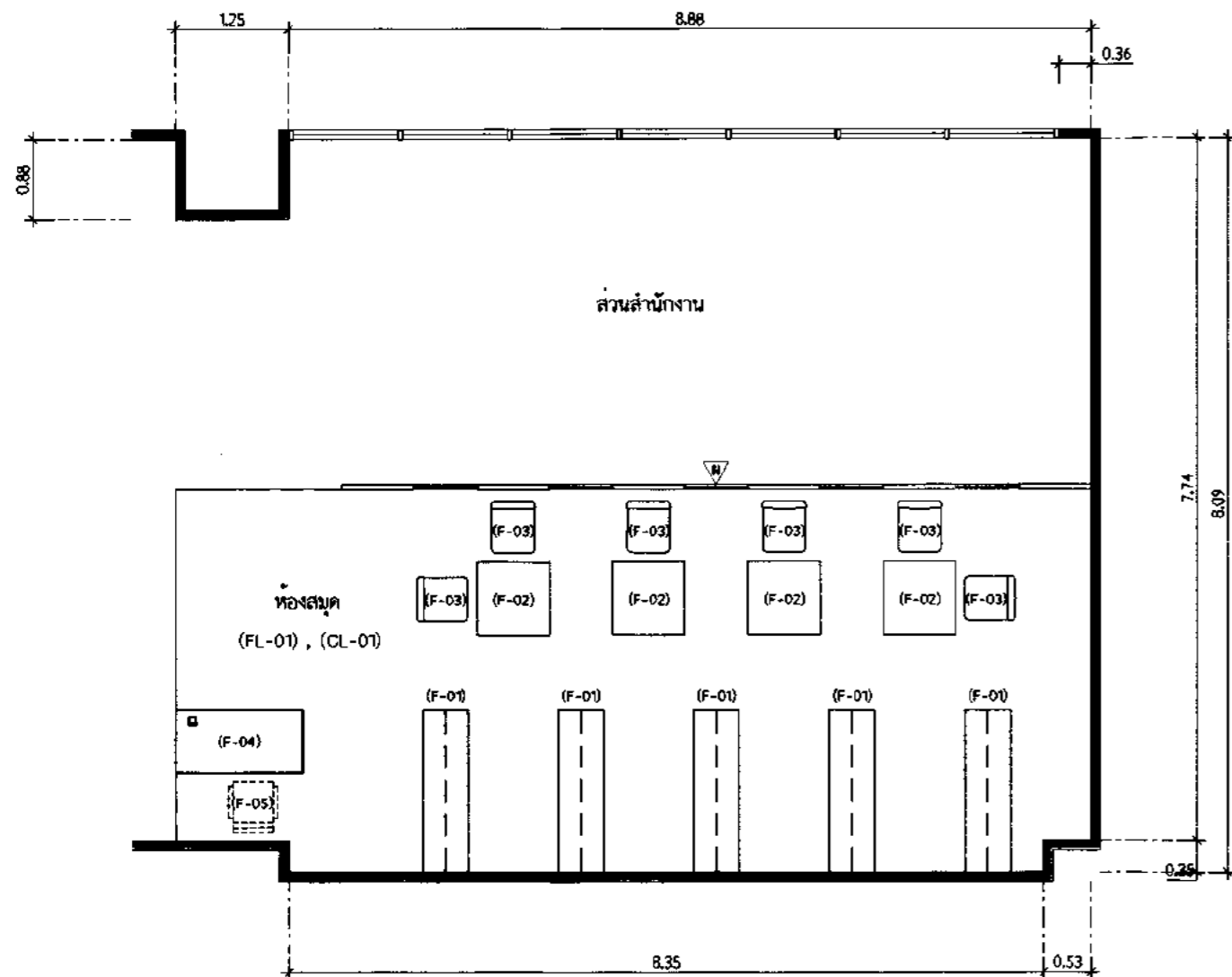

ผังกลุ่มพัฒนาองค์ความรู้ด้านความมั่นคง  
มาตราส่วน 1:50  
(ปรับปรุงเป็นห้องสมุด)

ห้องกลุ่มพัฒนาองค์ความรู้ด้านความมั่นคง  
(ปรับปรุงเป็นห้องสมุด)

F-01	ชั้นเก็บหนังสือสำเร็จรูปแบบ 2 หน้า ขนาดไม่น้อยกว่า 50 x 180 x 200 มม. ชั้นเหล็กสำเร็จรูป (เสนอตัวอย่างเพื่ออนุมัติ)	5 ชั้น
F-02	โต๊ะอ่านหนังสือสำเร็จรูปขนาดไม่น้อยกว่า 80 x 80 x 75 ซม. โครงขาเหล็ก พื้นหน้าโต๊ะไม้ (เสนอตัวอย่างเพื่ออนุมัติ)	4 ตัว
F-03	เก้าอี้สำนักงานสำเร็จรูปขนาดไม่น้อยกว่า 43 x 43 x 65 ซม. โครงขาเหล็ก พื้นโต๊ะไม้ (เสนอตัวอย่างเพื่ออนุมัติ)	6 ตัว
F-04	โต๊ะทำงานสำเร็จรูป ขนาดไม่น้อยกว่า 70 x 140 x 74.5 ซม. (เสนอตัวอย่างเพื่ออนุมัติ)	1 ตัว
F-05	เก้าอี้สำนักงานสำเร็จรูป ขนาดไม่น้อยกว่า 45 x 45 x 75 ซม. (เสนอตัวอย่างเพื่ออนุมัติ)	1 ตัว
M1	ผนังกันแยกส่วนขนาด 5 x 830 x 150 ซม. ไม้โครง 1x2' กว้างไม้ขัดยาง 4 มม. ปิดผิวด้วยไมลามายไม้ พร้อมผนังกระจกใส 5 มม.	1 ชุด

FL-01	พื้นแผ่นไวนิลลายไม้ (Vinyl Tile) ขนาด 1219.2 x 228.6 x 5 มม. ปูทับพื้นหินขัดเดิม	ตร.ม.
CL-01	ฝ้าเพดานยิบยิมพร้อมฉาบเรียบของเดิม (ทาสีน้ำจางลาติคสีขาว)	ตร.ม.
CUR-01	ม่านบังแสง Roller Blinds (บานม้วนระบบมือดึง) ขนาดไม่น้อยกว่า 170 ซม. ไม้ม่านชนิด Sunscreen ผลิตภัณฑ์เส้นใยโพลีเอสเตอร์เคลือบด้วยทิวีร์ ท่อม้วนม้วน (Roller Tube) ทำจากอลูมิเนียมแอนโอดายซ์ (Anodizing) ขนาด 2' x 2' กว้างไม้ขัดยาง 4 มม. ขนาด 2' x 2' กว้างไม้ขัดยาง 4 มม.	7 ชุด

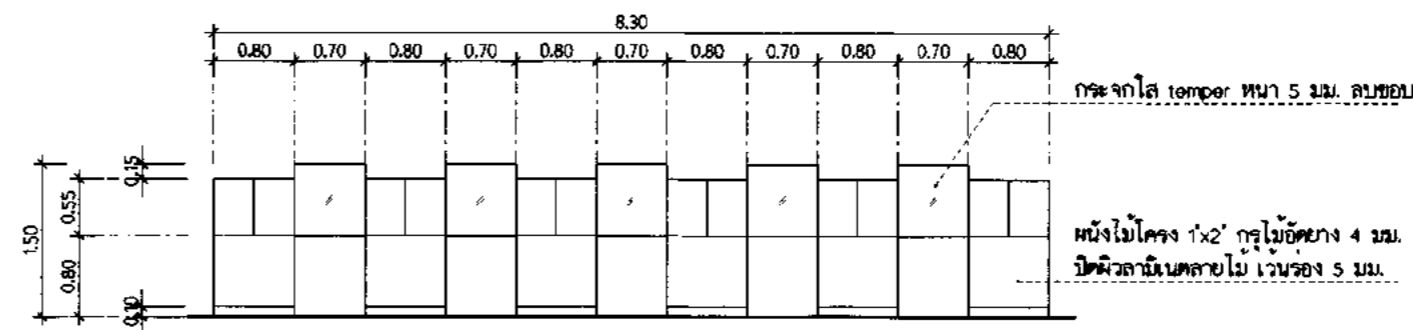

รูปด้าน (M1)  
มาตราส่วน 1:50

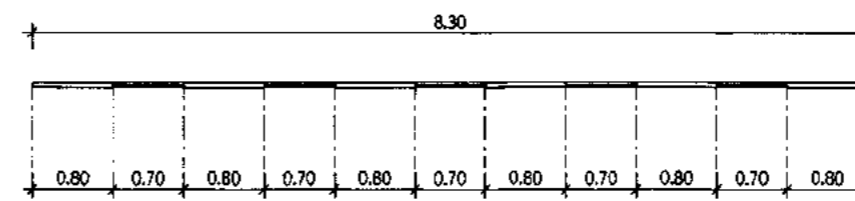

แปลน (M1)  
มาตราส่วน 1:50



กรมศิลปากร  
สำนักสถาปัตยกรรม

ผู้ปฏิบัติ

สำรวจ/เขียนแบบ

นายช่างสำรวจ	นายศักดิ์ ชาญ	
นายช่างเขียน		
นายช่างสถาปนิก		
นายช่างเขียนแบบ	นายจิรายุวัฒน์ ปิ่นแก้ว	
เขียนแบบ		
สำรวจ		
แปลนภาพ		

ออกแบบ

สถาปนิก		
ผู้สถาปนิก		
วิศวกรโยธา		
วิศวกร	นายวิญญา สุทธิ	
วิศวกรไฟฟ้า		

ตรวจ/เห็นชอบ

พนักงนสถาปนิกควบคุม		
พนักงนสถาปนิกควบคุม		
พนักงนสถาปนิกเขียน	นายจักรีน สุทธิ	
พนักงนสถาปนิกเขียน	นายชินวัฒน์ พิษณุภาคโรจน์	
พนักงนสถาปนิกเขียน		
พนักงนเขียนแบบ	นายเนต ไทกรณีย์	
พนักงนสถาปัตยกรรม	นายศรันธร อัมย์	

อนุมัติ

อธิบดี	นายอนันต์ ฐูโชติ	วันเดือนปี 21/06/2567
--------	------------------	--------------------------

โครงการ ออกแบบปรับปรุงพื้นที่ปฏิบัติงาน  
สำนักงานสภาความมั่นคงแห่งชาติ

สถานที่ สำนักงานสภาความมั่นคงแห่งชาติ  
๓ อาคารรัฐประศาสนภักดี ศูนย์ราชการแจ้งวัฒนะ

เจ้าของโครงการ สำนักงานสภาความมั่นคงแห่งชาติ

แบบแปลน ผังกลุ่มพัฒนาองค์ความรู้ด้านความมั่นคง  
(ปรับปรุงเป็นห้องสมุด)

มาตราส่วน	รหัส	แผ่นที่	จำนวนแผ่น
1 : 75	ID - 13	13 / 20	20 แผ่น

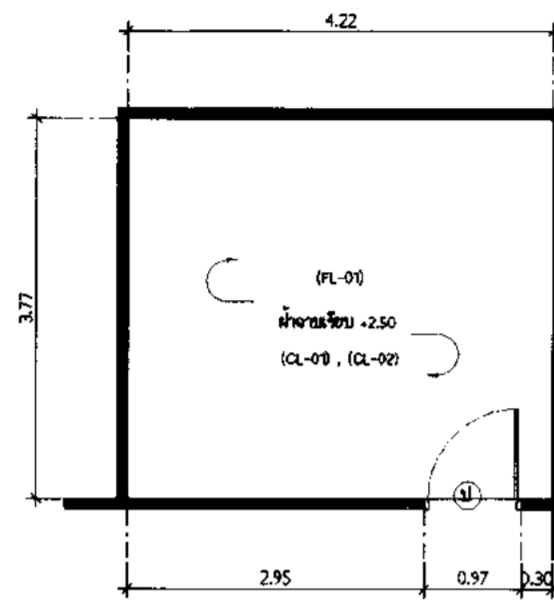

ผังพื้นที่ห้องนอน  
มาตราส่วน 1:50

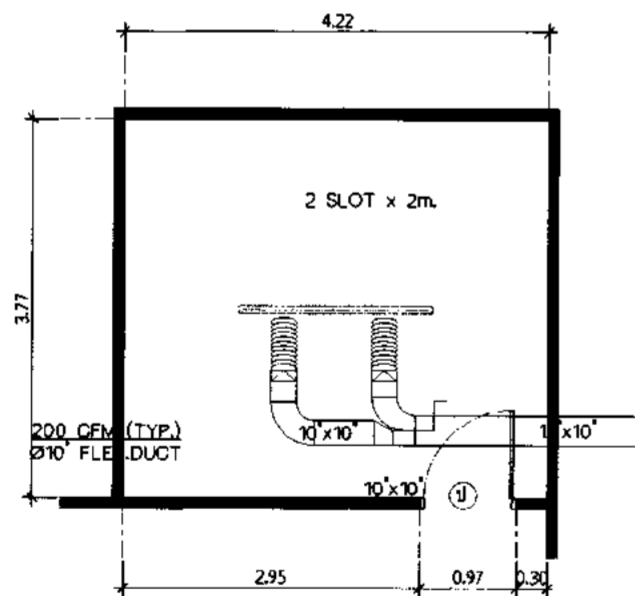

ผังต่อระบบปรับอากาศห้องนอน  
มาตราส่วน 1:50

คล้ายกับระบบปรับอากาศเดิม

รายการปรับปรุงห้องนอน

1	ต่อขยายท่อส่งน้ำเย็น	1 งาน
2	ต่อขยายท่ออากาศปริสทอร์	1 งาน
3	ต่อขยายท่อส่งลมเย็น	1 งาน
4	ติดตั้งเครื่องส่งลมเย็นขนาด 18000 บีทียู พร้อมอุปกรณ์ควบคุมความเร็วลมเย็น	1 งาน
5	ต่อระบบไฟฟ้า	1 งาน
6	ต่อท่อน้ำทิ้ง	1 งาน

FL-01	พื้นแผ่นไวนิลลายไม้ (Vinyl Tile) ขนาด 1219.2 x 228.6 x 5 mm. ปูทับพื้นหินขัดเดิม	ตร.ม.
CL-01	ร้อยท่อน้ำเข้านอนขึ้นหลังแล้ววางรอยต่อเรียบของเดิม พร้อมชนทั้ง	ตร.ม.
CL-02	ติดตั้งฝ้าเพดานยิปซัมบอร์ด 9 มม. จากรอยต่อเรียบใหม่ (ทาสีสีน้ำพลาสติกสีขาว) โครงฝ้าเพดาน C-LINE จะทำตามมาตรฐานผู้ผลิต	ตร.ม.

หมายเหตุ \*\*\* ผู้รับจ้างจะต้องจัดหาวิศวกรเครื่องกลคำนวณงานระบบปรับอากาศให้สามารถใช้งานได้  
พร้อมเซ็นรับรองงานปรับปรุงระบบปรับอากาศด้วย

ผังชั้นนี้



กรมศิลปากร  
สำนักสถาปัตยกรรม

ผู้ปฏิบัติ

สำรวจ/เขียนแบบ

นายช่างสำรวจ	นายศักดิ์ ทรัพย์	
นายช่างโยธา		
นายช่างสถาปนิก		
นายช่างเขียนแบบ	นายจิราวุธรัตน์ ปิ่นแก้ว	
เขียนแบบ		
สำรวจ		
ประเมินราคา		

ออกแบบ

สถาปนิก		
ผู้เขียนแบบ		
วิศวกรโยธา		
ช่างเทคนิค	นายปริญญา สุขมา	
วิศวกรไฟฟ้า		

ตรวจ/เห็นชอบ

นายกเทศมนตรีกรุงเทพมหานคร		
นายก อบจ. กรุงเทพมหานคร		
นายก อบจ. นนทบุรี	นายจักริน สุขตะเภา	
นายก อบจ. ปทุมธานี	นายวิวัฒน์ พันธุ์คงโรจน์	
นายก อบจ. นนทบุรี		
นายก อบจ. นนทบุรี	นายสมเด็จ ไชยรัตน์	
นายก อบจ. นนทบุรี	นายศรัณ วัฒนชัย	

อนุมัติ

อนุมัติ	นายอนันต์ ฐิติ	วันเดือนปี	4/2/62
โครงการ	ออกแบบปรับปรุงพื้นที่ปฏิบัติงาน สำนักงานสภาความมั่นคงแห่งชาติ		
สถานที่	สำนักงานสภาความมั่นคงแห่งชาติ ๗ อาคารรัฐประหาร ถนนวิภาวดี คู่อากาศบางเขน		
เจ้าของโครงการ	สำนักงานสภาความมั่นคงแห่งชาติ		
แบบร่าง	แบบปรับปรุงต่อขยายระบบปรับอากาศ (ห้องนอน)		
มาตราส่วน	รหัส	แผ่นที่	จำนวนแผ่น
1 : 75	ID - 14	14 / 20	20 แผ่น

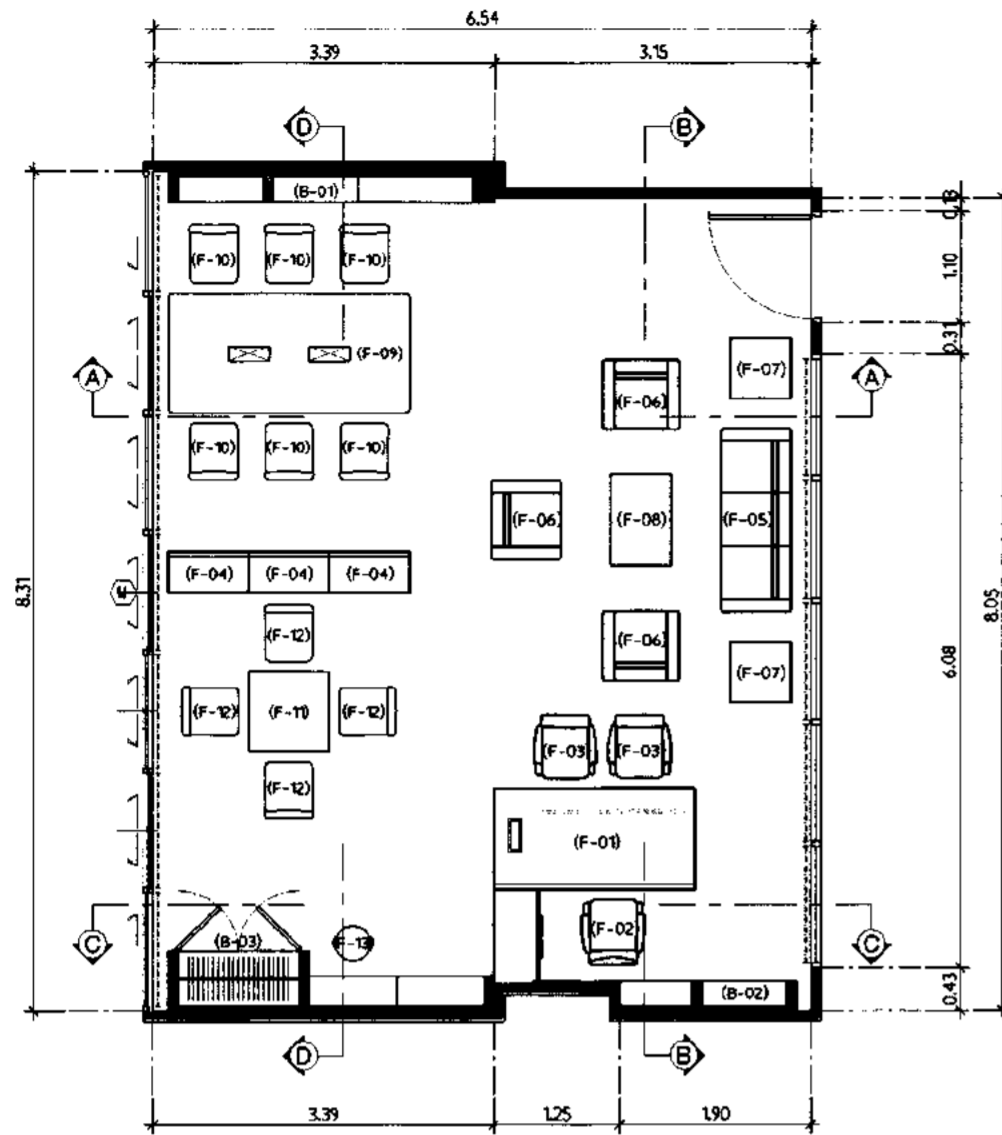

ผังครุภัณฑ์ห้องทำงานรองเลขาธิการ สมช.  
มาตรา ๗๗ 1:75

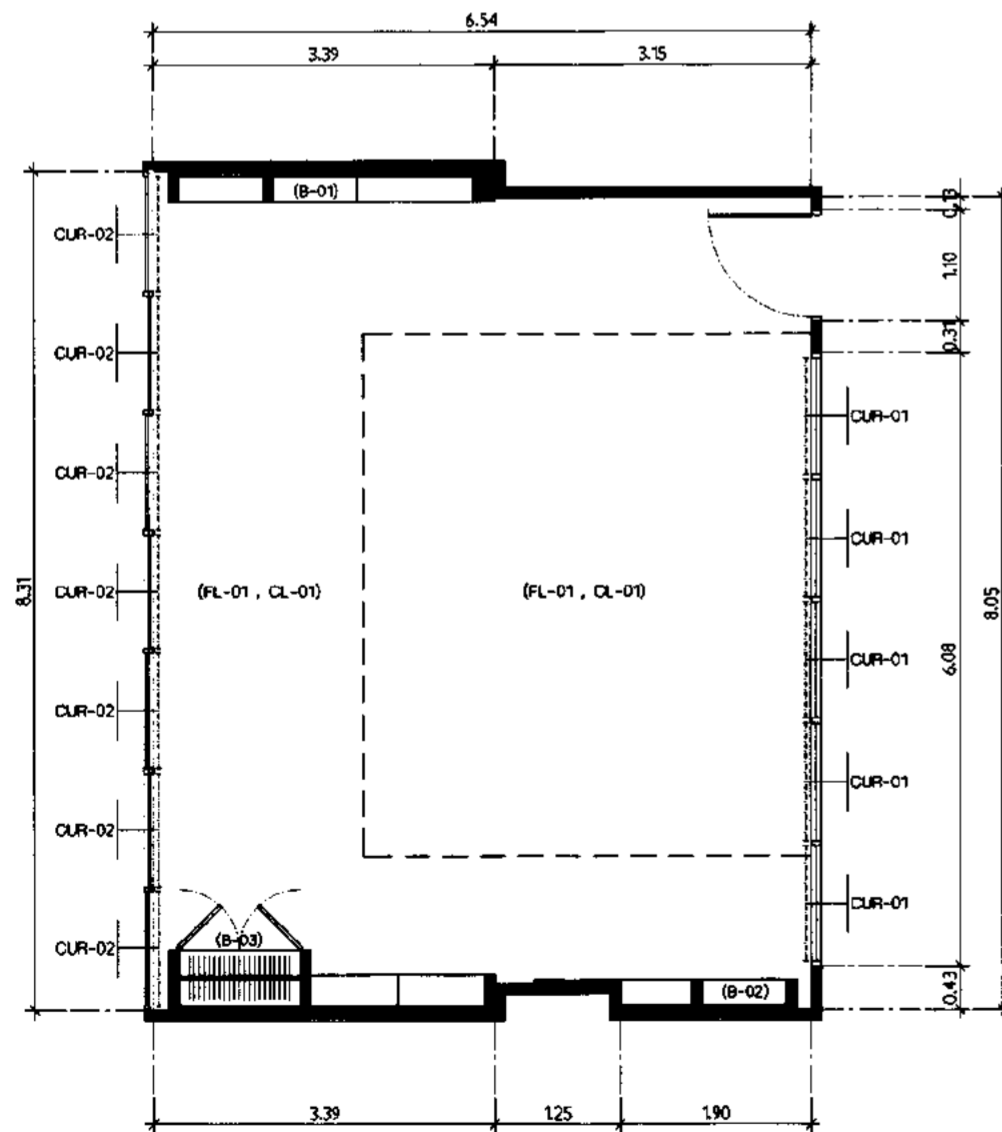

ผังครุภัณฑ์ห้อง สมช.มณ./สอ.กทอ.  
มาตรา ๗๗ 1:75

รายการครุภัณฑ์ห้องทำงานรองเลขาธิการ สมช.

ครุภัณฑ์เฟอร์นิเจอร์		
(F-01)	โต๊ะทำงานตั้งรูปสี่เหลี่ยม ขนาดไม้เนื้อแข็ง กว้าง 200 x ลึก 95 x สูง 74.5 ซม. โต๊ะไม้ Particle Board 15 ซม. ดีไซน์ HPL กระจกใสปกปิดไม้พาดโครง MDF หนา 12 มม. บานพับ 45 องศา โครงเหล็กเส้น กว้าง 12 ซม. ลึก 3 ซม. ดีไซน์ HPL กระจกใสปกปิดไม้พาดโครง ดีไซน์ PVC หนา 1.5 มม. ดีไซน์ HPL กระจกใส PVC 1 มม. ดีไซน์ HPL กระจกใส หนา 1.5 มม. ดีไซน์ HPL กระจกใส	1 ชุด
(F-02)	เก้าอี้สำนักงานรูปสี่เหลี่ยม ขนาดไม้เนื้อแข็ง กว้าง 66 x ลึก 66 x สูง 12 ซม. โครงเหล็ก ไม้ veneer ดีไซน์ HPL หนา 12 มม. พนักพิงและเบาะนั่งบุโฟม Polyurethane foam ที่วางแขน และ ฐาน ฐานไม้เนื้อแข็งเคลือบสีชมพู สีสวย ปรับระดับความสูงของเบาะนั่งได้ พนักพิงและเบาะนั่งบุโฟม หรือ พนักพิง	1 ตัว
(F-03)	เก้าอี้สำนักงานรูปสี่เหลี่ยม ขนาดไม้เนื้อแข็ง กว้าง 39 x ลึก 48 x สูง 81 ซม. โครงเหล็ก ไม้ veneer ดีไซน์ HPL หนา 12 มม. พนักพิงและเบาะนั่งบุโฟม Polyurethane foam ที่วางแขน และ ฐาน ฐานไม้เนื้อแข็งเคลือบสีชมพู สีสวย ปรับระดับความสูงของเบาะนั่งได้ พนักพิงและเบาะนั่งบุโฟม หรือ พนักพิง	2 ตัว
(F-04)	ตู้เก็บเอกสารตั้งรูปสี่เหลี่ยม 2 บานเป็นบานเปิด ขนาดไม้เนื้อแข็ง กว้าง 80 x ลึก 40 x สูง 95 ซม. หัวบานเปิด ชั้นปรับระดับได้ ไม้ Particle Board หนา 12 มม. ดีไซน์ Melamine กระจกใส PVC กระจกใสหนา 2 มม. สีไม้เนื้อแข็ง กระจกใสปกปิดโครง กระจกใสหนา 2 มม. Master Key ได้	3 ตัว
(F-05)	เก้าอี้รับประทานอาหาร 2 ที่นั่ง (Love Seat) ขนาดไม้เนื้อแข็ง 100x77x77 ซม. โครงเหล็ก - โครงไม้จริง พนักพิง - พนักพิงไม้จริง และ พนักพิง Polyurethane Foam ราโครง - เหล็กขนาด 50 มม. หนา 9 มม. เป็นรูปทรงสี่เหลี่ยม รูปวงรี สีชมพู - หก หรือ พนักพิง	1 ตัว
(F-06)	เก้าอี้รับประทานอาหาร 1 ที่นั่ง (Arms Chair) ขนาดไม้เนื้อแข็ง 77x77x77 ซม. โครงเหล็ก - โครงไม้จริง พนักพิง - พนักพิงไม้จริง และ พนักพิง Polyurethane Foam ราโครง - เหล็กขนาด 50 มม. หนา 9 มม. เป็นรูปทรงสี่เหลี่ยม รูปวงรี สีชมพู - หก หรือ พนักพิง	3 ตัว
(F-07)	โต๊ะทำงานตั้งรูปสี่เหลี่ยม ขนาด กว้าง 60 x ลึก 60 x สูง 43 ซม. พนักพิง - ชั้น LG ฐาน - เหล็กขนาด 46 มม. หนา 6 มม. รูปวงรี คานา - เหล็กขนาด 31 มม. หนา 6 มม. รูปวงรี คานาชั้น - เหล็กขนาด 30 มม. หนา 6 มม. รูปวงรี	2 ตัว
(F-08)	โต๊ะทำงานตั้งรูปสี่เหลี่ยม ขนาด กว้าง 60 x ลึก 60 x สูง 43 ซม. พนักพิง - ชั้น LG ฐาน - เหล็กขนาด 46 มม. หนา 6 มม. รูปวงรี คานา - เหล็กขนาด 31 มม. หนา 6 มม. รูปวงรี คานาชั้น - เหล็กขนาด 30 มม. หนา 6 มม. รูปวงรี	1 ตัว
(F-09)	โต๊ะทำงานตั้งรูปสี่เหลี่ยม ขนาดไม้เนื้อแข็ง กว้าง 240 x ลึก 120 x สูง 72 ซม. TOP - ไม้ Particle Board หนา 25 มม. เคลือบสี Melamine กระจกใส กระจกใส PVC 2 มม. โครงเหล็กขนาด 30 x 60 มม. หนา 15 มม. ฐานสี Powder Coat	1 ตัว
(F-10)	เก้าอี้ประชุมรูปสี่เหลี่ยม ขนาดไม้เนื้อแข็ง กว้าง 39 x ลึก 48 x สูง 81 ซม. พนักพิง - ชั้น Polypropylene ฐานสี พนักพิงและเบาะนั่งสี Powder Coat	6 ตัว
(F-11)	โต๊ะทำงานตั้งรูปสี่เหลี่ยม ขนาดไม้เนื้อแข็ง กว้าง 80 x ลึก 80 x สูง 75 ซม. โครงเหล็กสีเทา Epoxy Powder TOP - ไม้เนื้อแข็งสีเทา	1 ตัว
(F-12)	เก้าอี้ทำงานตั้งรูปสี่เหลี่ยม ขนาดไม้เนื้อแข็ง กว้าง 45 x ลึก 45 x สูง 85 ซม. โครงเหล็กสีเทา Epoxy Powder สีไม้เนื้อแข็งสีเทา	1 ตัว
(F-13)	เก้าอี้สำนักงานรูปสี่เหลี่ยม ขนาดไม้เนื้อแข็ง 635 มม. x สูง 40 ซม. โครงเหล็ก 4 ฐานแบบตั้งรูปสี่เหลี่ยม	

ครุภัณฑ์อื่น ๆ		
(B-01)	ตู้เก็บเอกสารตั้งรูปสี่เหลี่ยม ขนาดไม้เนื้อแข็ง กว้าง 325 x ลึก 30 x สูง 210 ซม. โครงเหล็กไม้เนื้อแข็ง 1x2 หนา 4 มม. ดีไซน์ HPL กระจกใสปกปิดไม้พาดโครง 6 มม. ดีไซน์ HPL กระจกใสปกปิดไม้พาดโครง สีเทาจากไม้ 10 มม. เมลามีน สีเทา กระจกใสปกปิดไม้พาดโครง บานพับเป็นบานเปิด 20 องศา คานาเป็นบานเปิด คานาเป็นบานเปิด พนักพิงและเบาะนั่งบุโฟม สีชมพู , ฐานสีชมพู , ฐานสีชมพู	1 ตู้
(B-02)	ตู้เก็บเอกสารตั้งรูปสี่เหลี่ยม ขนาดไม้เนื้อแข็ง กว้าง 242 x ลึก 30 x สูง 210 ซม. โครงเหล็กไม้เนื้อแข็ง 1x2 หนา 4 มม. ดีไซน์ HPL กระจกใสปกปิดไม้พาดโครง 6 มม. ดีไซน์ HPL กระจกใสปกปิดไม้พาดโครง สีเทาจากไม้ 10 มม. เมลามีน สีเทา กระจกใสปกปิดไม้พาดโครง บานพับเป็นบานเปิด 20 องศา คานาเป็นบานเปิด คานาเป็นบานเปิด พนักพิงและเบาะนั่งบุโฟม สีชมพู , ฐานสีชมพู , ฐานสีชมพู	1 ตู้
(B-03)	ตู้เก็บเอกสารตั้งรูปสี่เหลี่ยม ขนาดไม้เนื้อแข็ง กว้าง 325 x ลึก 30 x สูง 210 ซม. ตู้ตั้งวางบนไม้เนื้อแข็ง 1 x 2 ฐานสีชมพู 6 มม. พนักพิงขาว บานพับเป็นบานเปิด 20 องศา คานาเป็นบานเปิด คานาเป็นบานเปิด พนักพิงและเบาะนั่งบุโฟม สีชมพู , ฐานสีชมพู , ฐานสีชมพู บานพับ 5 มม. ดีไซน์ PVC หนา 2 มม. โครงเหล็ก	1 ตู้

CUR-01	บานม้วน Roller Blinds (บานม้วนระบบมือดึง) ขนาดไม้เนื้อแข็ง 2.00 ซม. 5 ชุด บานม้วน Sunscreen เคลือบกระจกใสเพื่อป้องกันรังสีอัลตราไวโอเล็ต ท่อบานม้วน (Roller Tube) ทำจากอลูมิเนียมไนโคร (Anodizing) ขนาด ๒ ไม้เนื้อแข็ง กว้าง 44 ซม.	
CUR-02	บานม้วน Roller Blinds (บานม้วนระบบมือดึง) ขนาดไม้เนื้อแข็ง 1.80 ซม. 7 ชุด บานม้วน Sunscreen เคลือบกระจกใสเพื่อป้องกันรังสีอัลตราไวโอเล็ต ท่อบานม้วน (Roller Tube) ทำจากอลูมิเนียมไนโคร (Anodizing) ขนาด ๒ ไม้เนื้อแข็ง กว้าง 44 ซม.	
FL-01	พื้นพ่นไม้เนื้อแข็ง (Vinyl Tile) ขนาด 1219.2 x 228.6 x 5 มม.	๓๓.๖
CL-01	ฝ้าระแนงไม้เนื้อแข็ง (ฝ้าไม้เนื้อแข็ง) ขนาด 1219.2 x 228.6 x 5 มม.	๓๓.๖



กรมศิลปากร  
สำนักสถาปัตยกรรม

ผู้ปฏิบัติ	
สำรวจ/เขียนแบบ	
นายช่างสำรวจ	นายศักดิ์ ราชป่าน
นายช่างโยธา	
นายช่างศิลปกรรม	
นายช่างเขียนแบบ	นายจักรพันธ์ ปิ่นแก้ว
เจ้าหน้าที่ยื่นแบบ	
สำรวจ	
ประมาณราคา	

ออกแบบ	
สถาปนิก	
ผู้สถาปนิก	
วิศวกรโยธา	
วิศวกรไฟฟ้า	นายวิญญู ฐิตะ
วิศวกรโยธา	

ตรวจเห็นชอบ	
พนักงนสถาปัตย์กรรม	
พนักงนศิลปกรรม	
พนักงนโยธา	นายจักรพันธ์ ปิ่นแก้ว
พนักงนวิศวกรรมโยธา	นายชัยวัฒน์ พันธุ์กิจไพโรจน์
พนักงนเขียนแบบ	นายสมเดช ไกรรัมย์
พนักงนสถาปัตย์กรรม	นายสมพันธ์ คุ้มชัย

อนุมัติ	
อนุมัติ	นายอนันต์ ฐิตะ 42.042
โครงการ	ออกแบบปรับปรุงพื้นที่ปฏิบัติงาน สำนักงานสภาความมั่นคงแห่งชาติ
สถานที่	สำนักงานสภาความมั่นคงแห่งชาติ อาคารรัฐประศาสนภักดี ศูนย์ราชการแจ้งวัฒนะ
เจ้าของโครงการ	สำนักงานสภาความมั่นคงแห่งชาติ
แบบแปลน	ผัง และ รายการครุภัณฑ์ ห้องทำงานรองเลขาธิการ สมช.
มาตราส่วน	รหัส แผนที่ จำนวนแผ่น
1 : 75	ID - 15 15 / 20 20 แผ่น

ครุภัณฑ์ (B-01) คูแบบขยาย

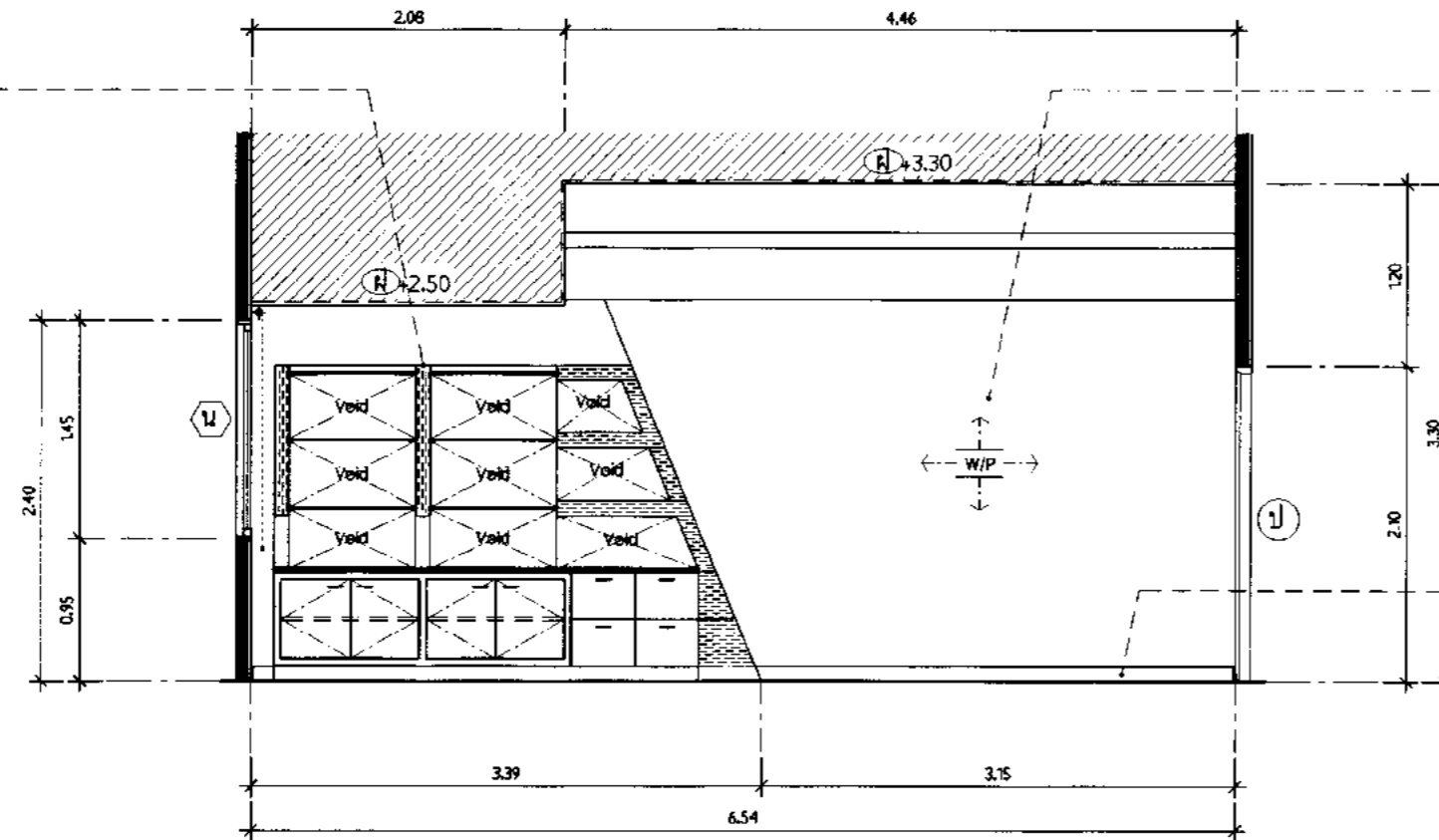

รูปตัดด้าน A  
มาตราส่วน 1:50

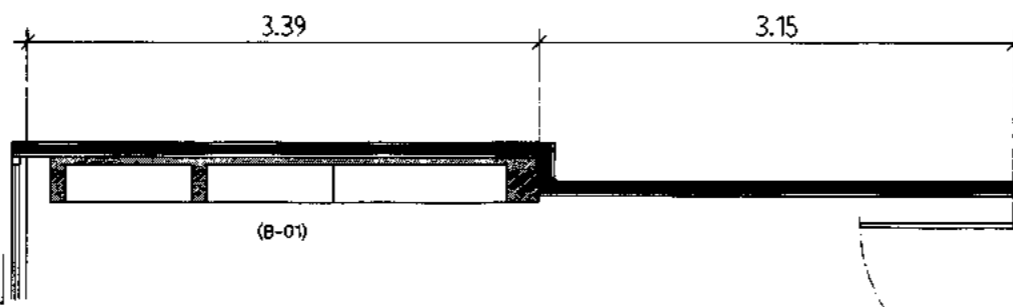

แปลนด้าน A  
มาตราส่วน 1:50

ผนังเดิมกรุ WALL PAPER ลายไทย (เลือกสีและลายให้ภายหลัง)

จ๊อบบัวพื้นของเดิมออกพร้อมชนทั้ง  
ติดตั้งบัวพื้นอลูมิเนียมขนาด 4 นิ้ว (รอบห้อง)

ผนังเดิมกรุ WALL PAPER ลายไทย (เลือกสีและลายให้ภายหลัง)

(CUR-01) ม่านบังแสง RollerBlinds (ม่านม้วนระบบมือดึง) 5 ชุด  
ขนาด 2.02 ตารางเมตร / ชุด

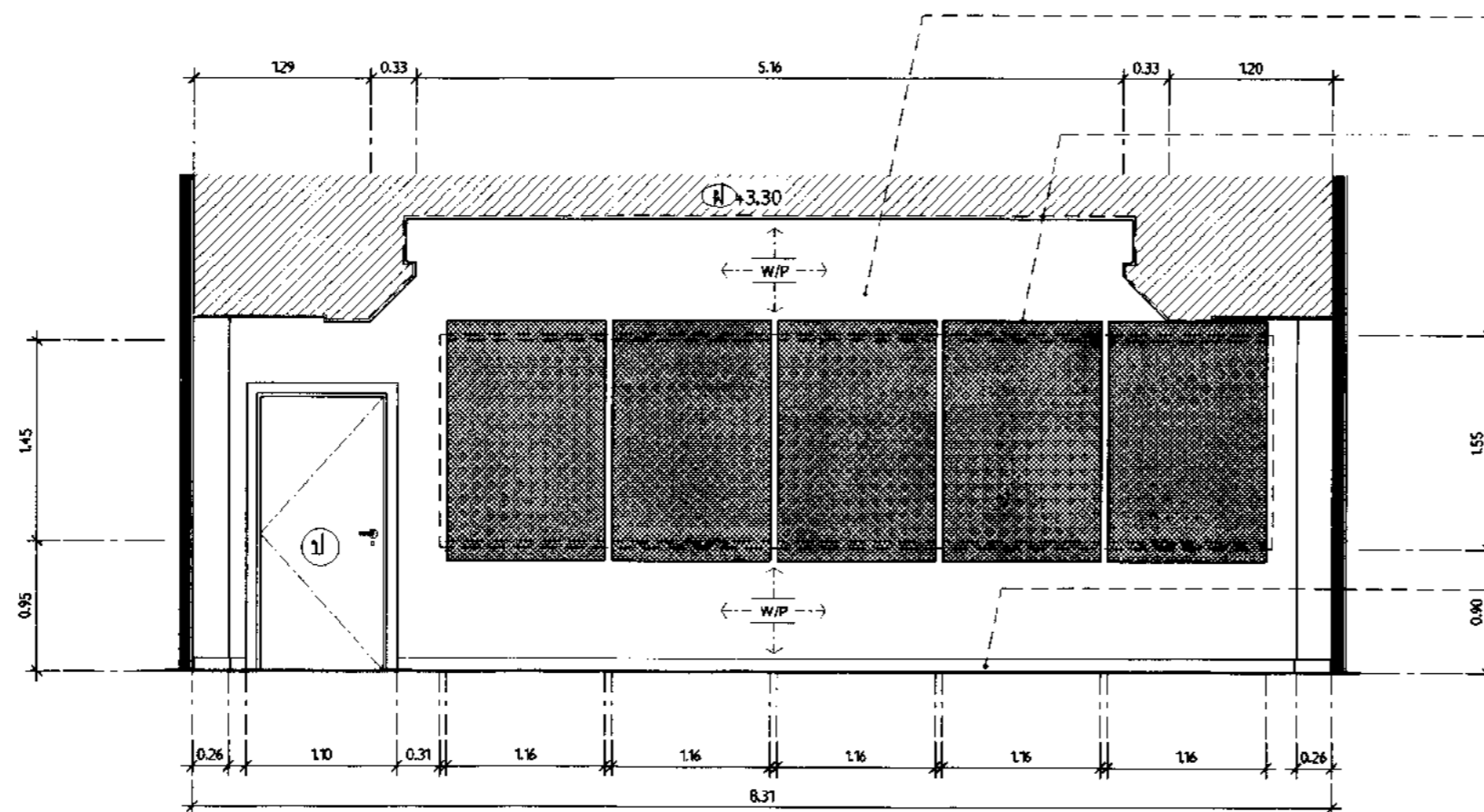

รูปตัดด้าน B  
มาตราส่วน 1:50

จ๊อบบัวพื้นของเดิมออกพร้อมชนทั้ง  
ติดตั้งบัวพื้นอลูมิเนียมขนาด 4 นิ้ว (รอบห้อง)



# กรมศิลปากร สำนักสถาปัตยกรรม

ผู้ปฏิบัติ

สำรวจ/เขียนแบบ

นายช่างสำรวจ	นายศักดิ์ ช่างาน	
นายช่างโยธา		
นายช่างสถาปนิก		
นายช่างเขียนแบบ	นายวิชาญวัฒน์ ปิ่นแก้ว	<i>[Signature]</i>
เขียนแบบ		
สำรวจ		
แปลนภาคพื้น		

ออกแบบ

สถาปนิก		
ผู้สถาปนิก		
วิศวกรโยธา		
นักแปลนภาค	นายวิชาญ สุธมา	<i>[Signature]</i>
วิศวกรไฟฟ้า		

ตรวจ/เห็นชอบ

พ.เอกอำนวยการ		
พ.เอกบริหาร		
พ.เอกศิลปกรรมศิลป์	นายจักรพันธ์ สุทธิพงษ์	<i>[Signature]</i>
พ.เอกศิลปกรรมสถาปัตย์	นายชินันท์ พันธุ์คงใจโรจน์	<i>[Signature]</i>
พ.เอกศิลปกรรมสถาปัตยกรรม		
พ.เอกเขียนแบบ	นายอนุช ใตกรณีย์	<i>[Signature]</i>
พ.เอกสถาปัตยกรรม	นายศรัณย์ ธรรมชัย	<i>[Signature]</i>

อนุมัติ

อธิบดี	นายอนันต์ ชูโชติ	วันที่อนุมัติ 4.11.2562
--------	------------------	----------------------------

โครงการ ออกแบบปรับปรุงพื้นที่ปฏิบัติงาน  
สำนักงานสภาความมั่นคงแห่งชาติ

สถานที่ สำนักงานสภาความมั่นคงแห่งชาติ  
ณ อาคารรัฐประศาสนภักดี ศูนย์ราชการแจ้งวัฒนะ

เจ้าของโครงการ สำนักงานสภาความมั่นคงแห่งชาติ

แบบร่าง รูปตัดด้าน A , B  
ห้องทำงานรองเลขาธิการ สมช.

มาตราส่วน	รหัส	แผ่นที่	จำนวนแผ่น
1 : 50	ID - 16	16 / 20	20 แผ่น



ครุภัณฑ์ (B-02) ตู้แบบขยาย

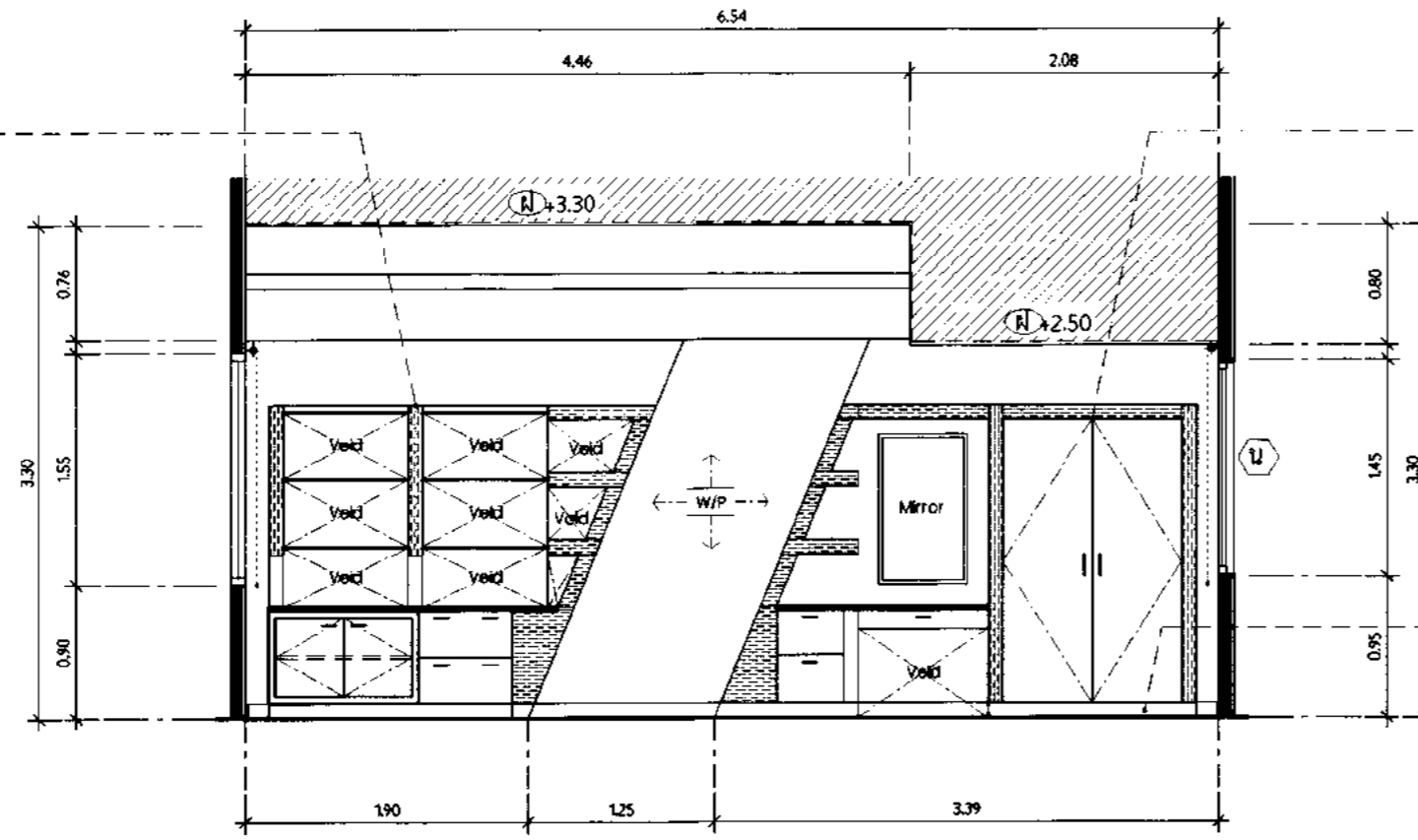

รูปตัดด้าน C  
มาตราส่วน 1:50

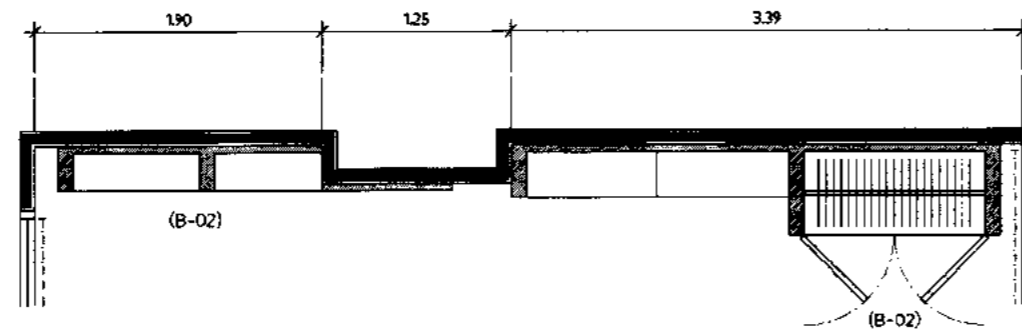

แปลนด้าน C  
มาตราส่วน 1:50

ครุภัณฑ์ (B-03) ตู้แบบขยาย

รื้อบัวพื้นของเดิมออกพร้อมชนทั้ง  
ติดตั้งบัวพื้นอลูมิเนียมขนาด 4 นิ้ว (รอบห้อง)

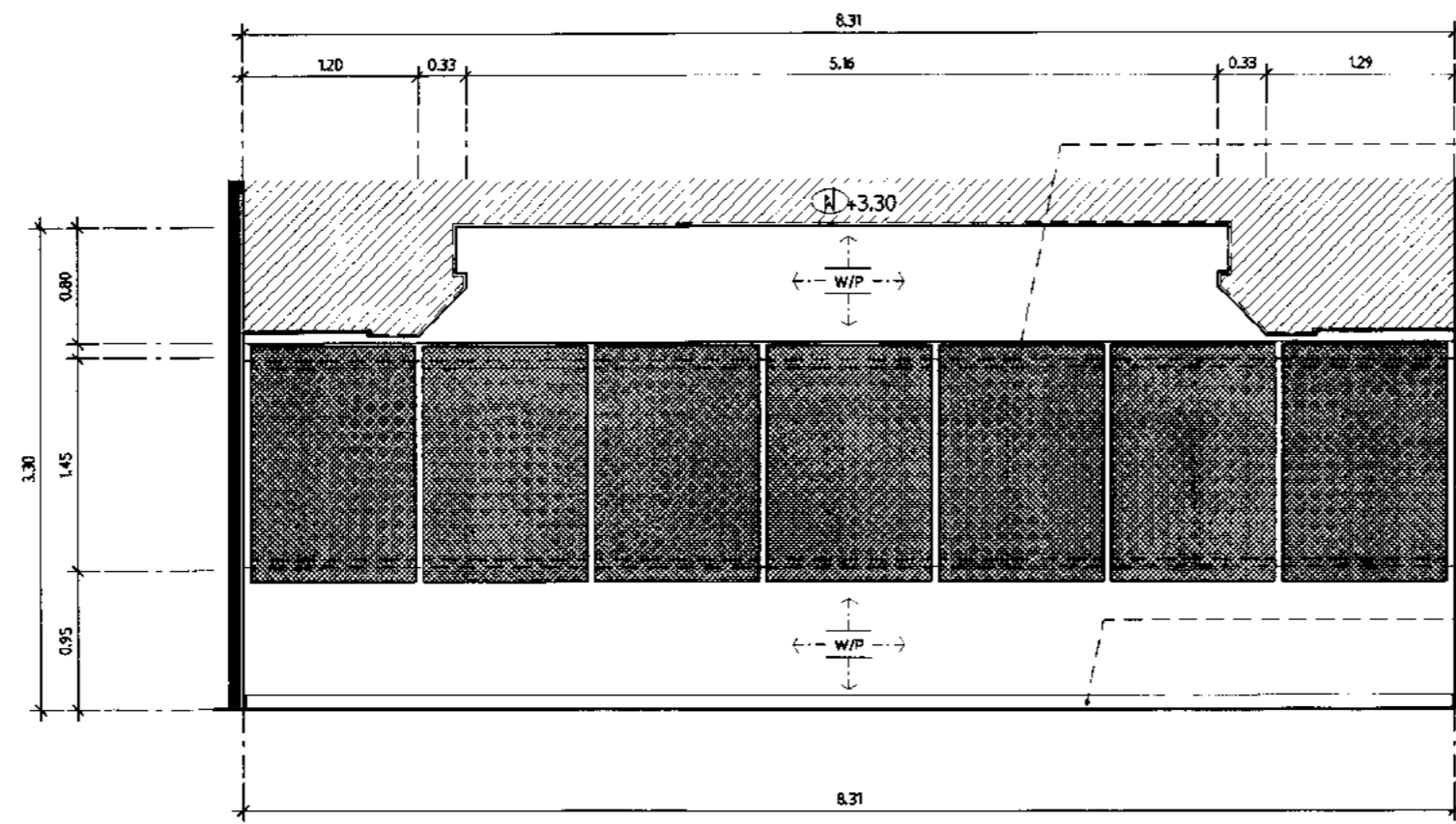

รูปตัดด้าน D  
มาตราส่วน 1:50

(CUR-02) ม่านบังแสง RollerBlinds (ม่านม้วนระบบมือดึง) 7 ชุด  
ขนาด 1.80 ตารางเมตร / ชุด

รื้อบัวพื้นของเดิมออกพร้อมชนทั้ง  
ติดตั้งบัวพื้นอลูมิเนียมขนาด 4 นิ้ว (รอบห้อง)



# กรมศึกษาธิการ สำนักสถาปัตยกรรม

ผู้ปฏิบัติ		
สำรวจ/เขียนแบบ		
นายช่างสำรวจ	นายจิด ธานี	
นายช่างโยธา		
นายช่างสถาปนิก		
นายช่างเขียนแบบ	นายจิราวัฒน์ ปิ่นแก้ว	
เขียนแบบ		
สำรวจ		
ประมาณราคา		
ออกแบบ		
สถาปนิก		
ผู้เขียนแบบ		
วิศวกรโยธา		
ช่างเทคนิค	นายสิริญา สุขมา	
วิศวกรไฟฟ้า		
ตรวจ/เห็นชอบ		
พนักงนสถาปนิก		
พนักงนโยธา		
พนักงนเขียนแบบ	นายจักริน อุตตะมะ	
พนักงนเทคนิค	นายชัยนันท วัฒนกุลไพโรจน์	
พนักงนผู้ดูแลอาคาร		
พนักงนเขียนแบบ	นายอนุช ใจภรณ์	
พนักงนช่างเขียนแบบ	นายศรันย์ อำนวย	
อนุมัติ		
อธิบดี	 นายอนันต์ ชูโชติ	รับมอบ 4/11/2562
โครงการ	ออกแบบปรับปรุงพื้นที่ปฏิบัติงาน สำนักงานสภาพัฒนาการเศรษฐกิจ	
สถานที่	สำนักงานสภาพัฒนาการเศรษฐกิจ ๗ อาคารรัฐประศาสนภักดี ศูนย์ราชการแจ้งวัฒนะ	
เจ้าของโครงการ	สำนักงานสภาพัฒนาการเศรษฐกิจ	
แบบเลข	รูปตัดด้าน C, D ห้องทำงานรองเลขาธิการ สมช.	
มาตราส่วน	รหัส	แผ่นที่ จำนวนแผ่น
1 : 50	ID - 17	17 / 20 20 แผ่น

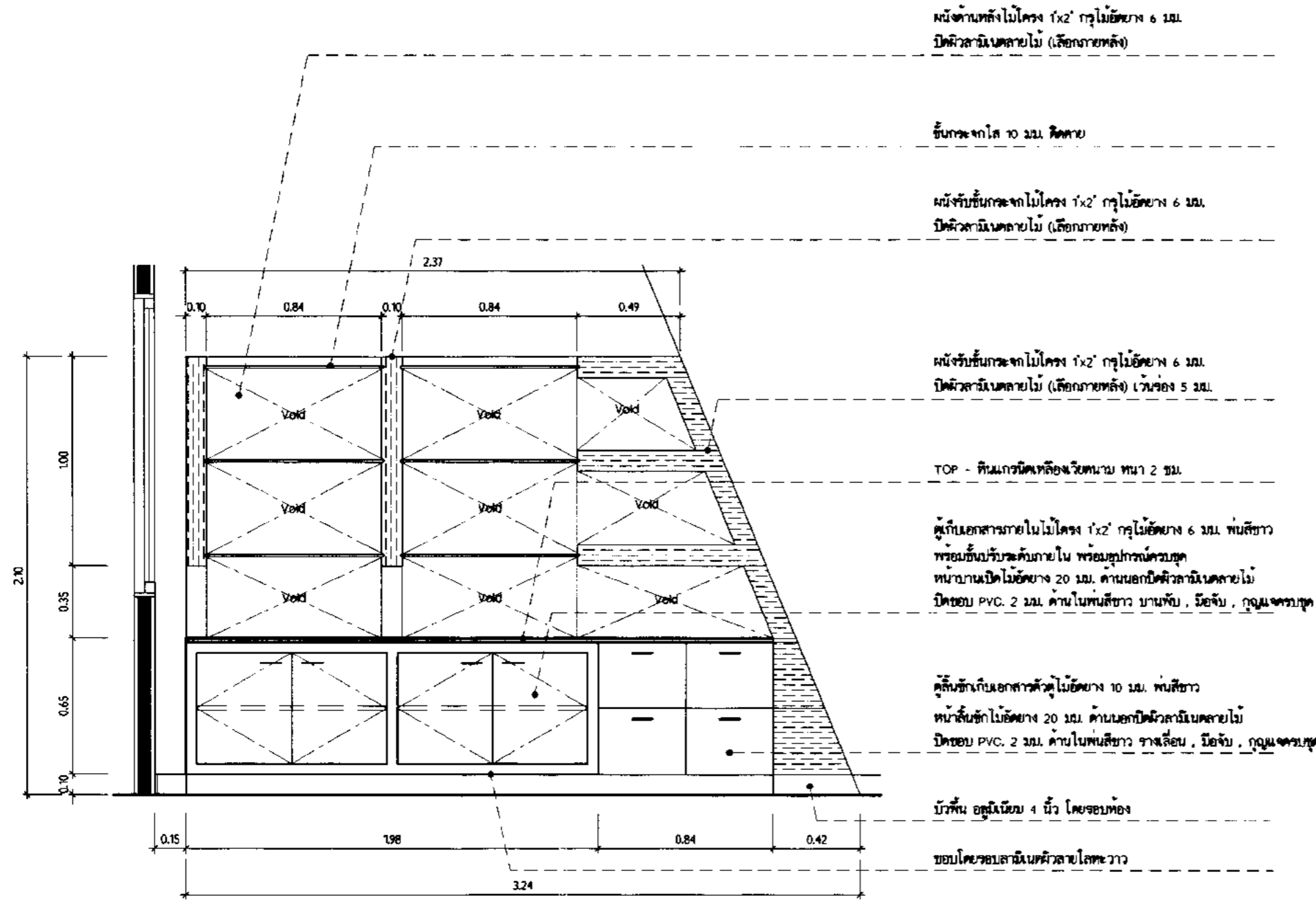

รูปติดตั้งหน้าครุภัณฑ์ (B-01)  
มาตราส่วน 1:25

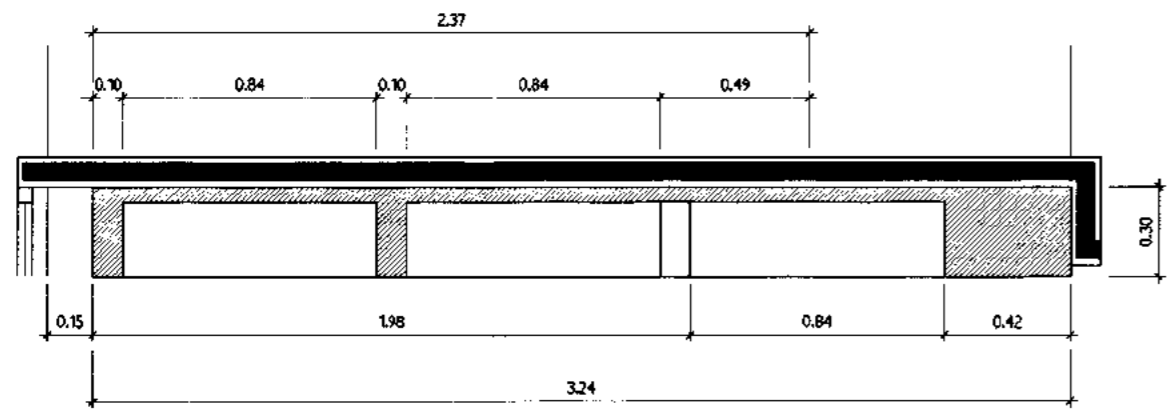

แปลนครุภัณฑ์ (B-01)  
มาตราส่วน 1:25

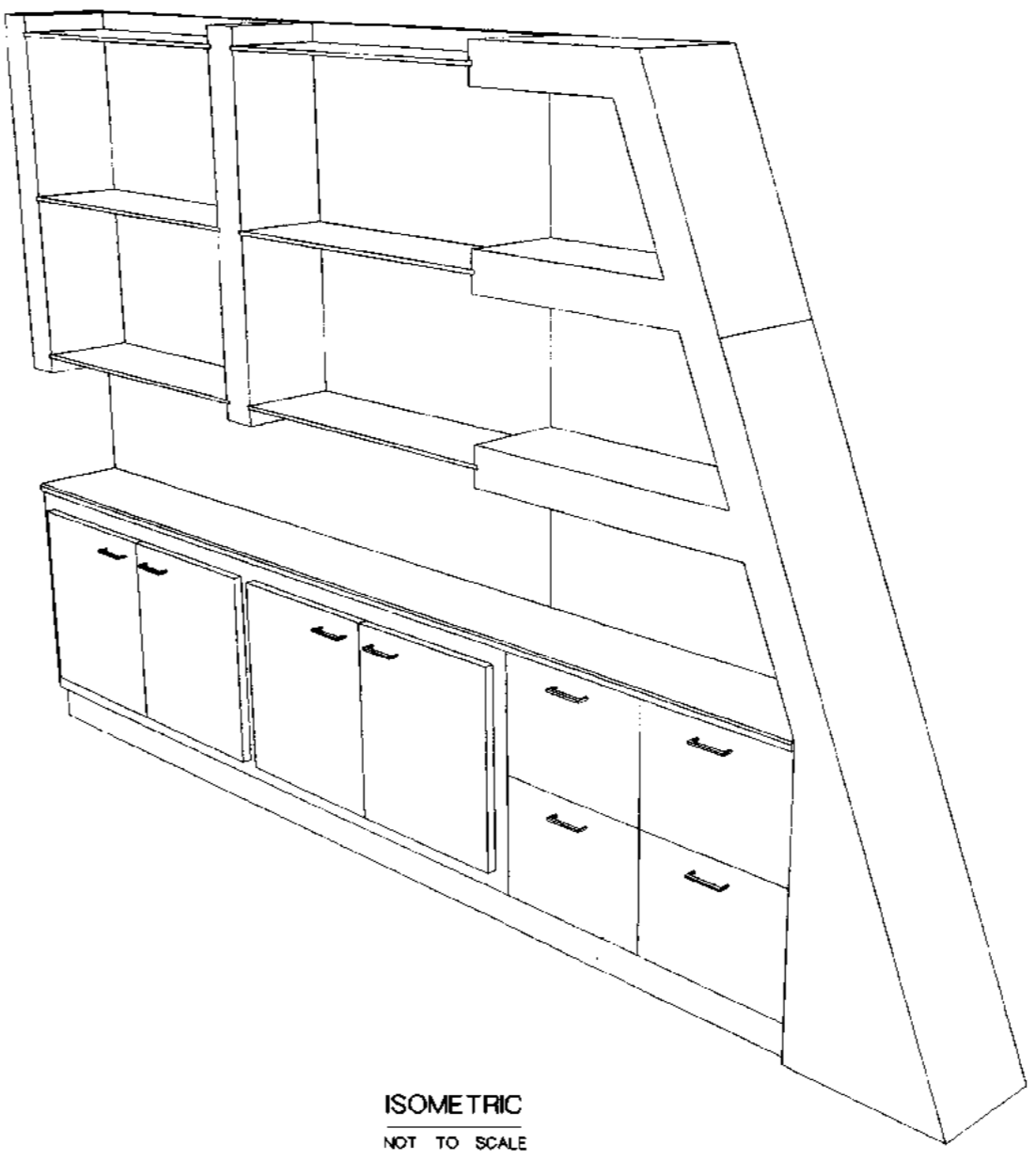

กรมศิลปากร  
สำนักสถาปัตยกรรม

ผู้ปฏิบัติ			
สำรวจ/เขียนแบบ			
นายช่างสำรวจ	นายศักดิ์ ช่างาน		
นายช่างโยธา			
นายช่างสถาปนิก			
นายช่างเขียนแบบ	นายวิชาญรัตน์ ธีรแก้ว		
เขียนแบบ			
สำรวจ			
ประมาณราคา			
ออกแบบ			
สถาปนิก			
ผู้สถาปนิก			
วิศวกรโยธา			
นักแปลภาษา	นายปริญญา สุเมธา		
วิศวกรไฟฟ้า			
ตรวจ/เห็นชอบ			
กรมศิลปากร			
กรมศิลปากร			
กรมศิลปากร	นายจักรีน อุดมชะนะ		
กรมศิลปากร	นายชินันท์ พันธุ์คำไพโรจน์		
กรมศิลปากร			
กรมศิลปากร	นายอนุช ใจภักดิ์		
กรมศิลปากร	นายอดิษฐ์ อภัยชัย		
อนุมัติ			
อธิบดี	นายอนันต์ ชูโชติ	วันที่อนุมัติ	4/11/2567
โครงการ	ออกแบบปรับปรุงพื้นที่ปฏิบัติงาน สำนักงานสภาความมั่นคงแห่งชาติ		
สถานที่	สำนักงานสภาความมั่นคงแห่งชาติ ณ อาคารรัฐประศาสนภักดี ศูนย์ราชการเฉลิมพระเกียรติ		
เจ้าของโครงการ	สำนักงานสภาความมั่นคงแห่งชาติ		
แบบแปลน	แบบขยายครุภัณฑ์ (B-01) ห้องทำงานรองเลขาธิการ สมช.		
มาตราส่วน	จทศ	แผ่นที่	จำนวนแผ่น
1:25	ID - 18	18 / 20	20 แผ่น



# กรมสาธารณสุข สำนักงานเขตนครปฐม

ผู้ปฏิบัติ

สำรวจ/เขียนแบบ

นายช่างสำรวจ	นายศักดิ์ ราชปาน	
นายช่างโยธา		
นายช่างเขียนแบบ	นายจักรวาล วัฒนศิริ	
เขียนแบบ		
สำรวจ		
ประมาณราคา		

ออกแบบ

นายช่างโยธา		
นายช่างเขียนแบบ	นายศุภณัฐ สุเมธ	
นายช่างไฟฟ้า		

ตรวจ/เห็นชอบ

นายช่างโยธา		
นายช่างเขียนแบบ	นายชวรงค์ ไชยรัตน์	
นายช่างไฟฟ้า		
นายช่างสุขาภิบาล	นายชวรงค์ ไชยรัตน์	
นายช่างโยธา		
นายช่างเขียนแบบ	นายชวรงค์ ไชยรัตน์	
นายช่างสุขาภิบาล	นายชวรงค์ ไชยรัตน์	

อนุมัติ

อนุมัติ		วันที่อนุมัติ	4 ม. 067
---------	--	---------------	----------

โครงการ ออกแบบปรับปรุงพื้นที่ปฏิบัติงานสำนักงานสาธารณสุขจังหวัดนครปฐม

สถานที่ สำนักงานสาธารณสุขจังหวัดนครปฐม  
ณ อาคารรัฐประศาสนภักดี ศูนย์ราชการจังหวัดนครปฐม

เจ้าของโครงการ สำนักงานสาธารณสุขจังหวัดนครปฐม

แบบร่าง แบบขยายครุภัณฑ์ (B-02) ห้องทำงานรองเลขาธิการ สมช.

มาตรฐาน	รหัส	แผ่นที่	จำนวนแผ่น
1 : 25	ID - 19	19 / 20	20 แผ่น

ชั้นวางจากไม้ 10 มม. สีขาว

ผนังรับชั้นวางจากไม้โครง 1x2 ทุกล้อ้อย่าง 6 มม. ปิดผิวลามิเนตลายไม้ (สีเทากายหลัง)

ผนังด้านหลังไม้โครง 1x2 ทุกล้อ้อย่าง 6 มม. ปิดผิวลามิเนตลายไม้ (สีเทากายหลัง)

TOP - พื้นเกาะไม้หรืออะลูมิเนียมหนา 2 มม.

ตู้เก็บเอกสารภายในไม้โครง 1x2 ทุกล้อ้อย่าง 6 มม. ผนังสีขาว พร้อมชั้นปรับระดับภายใน พร้อมตู้เก็บเอกสารหน้าบานเปิดไม้โครง 20 มม. ด้านนอกปิดผิวลามิเนตลายไม้ ปิดขอบ PVC 2 มม. ด้านในทาสีขาว บานพับ , มีดจับ , กุญแจซ่อน

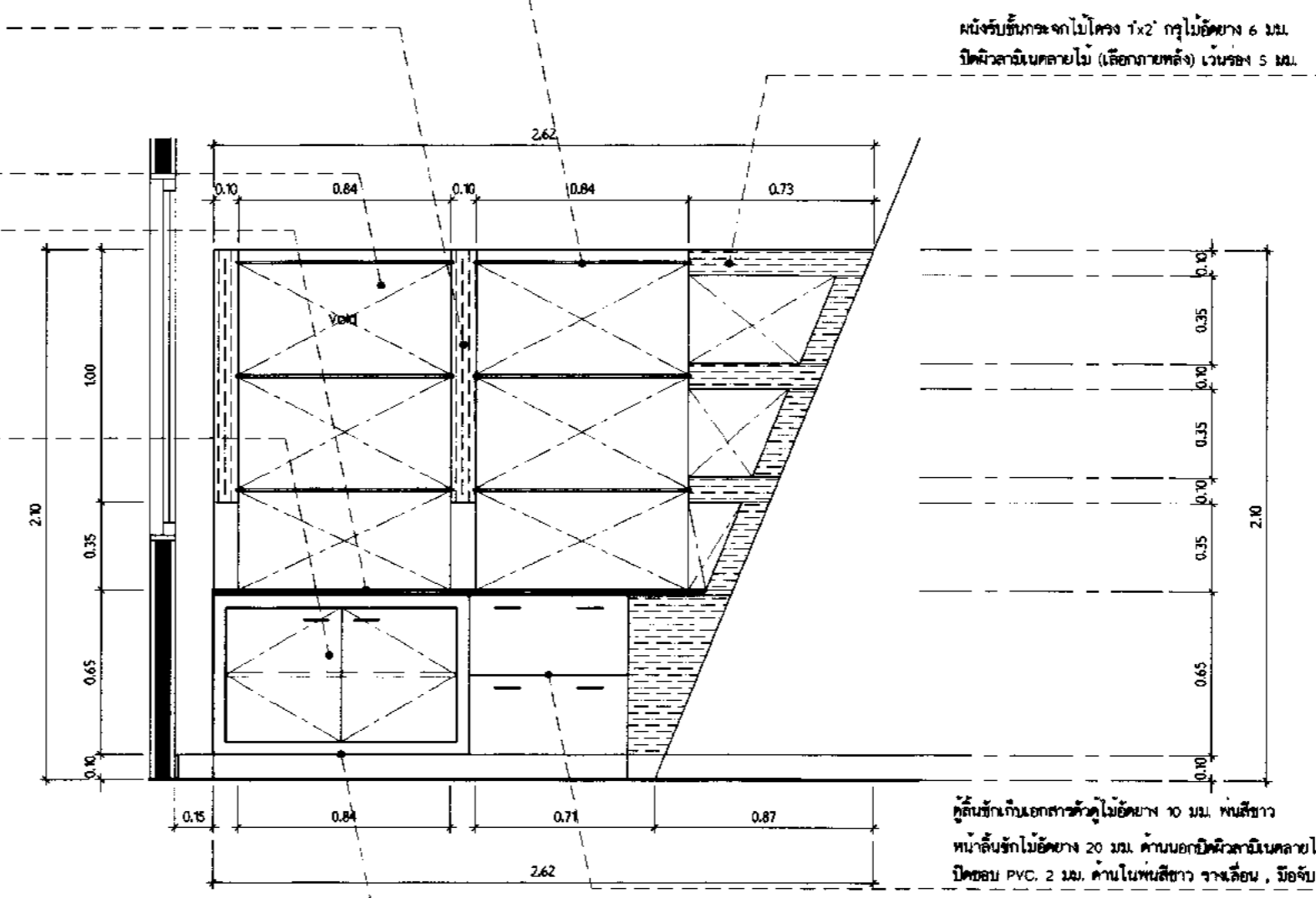

รูปตัดด้านหน้าครุภัณฑ์ (B-02)  
มาตรฐาน 1 : 25

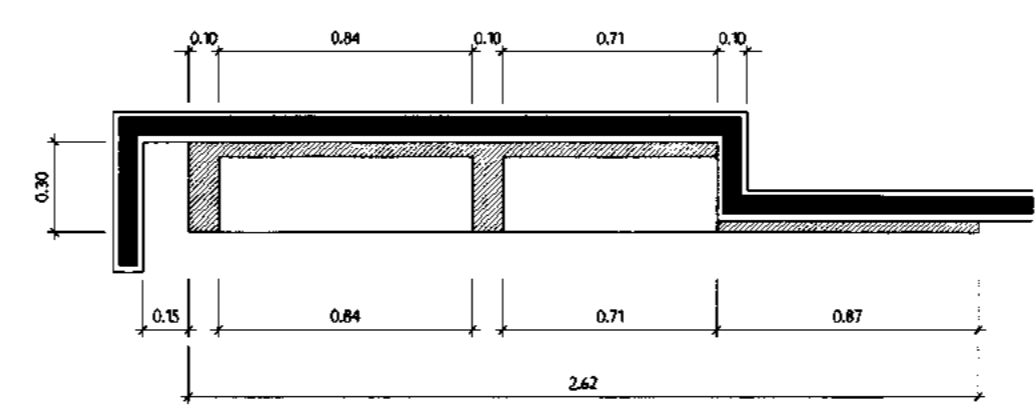

แปลนครุภัณฑ์ (B-02)  
มาตรฐาน 1 : 25

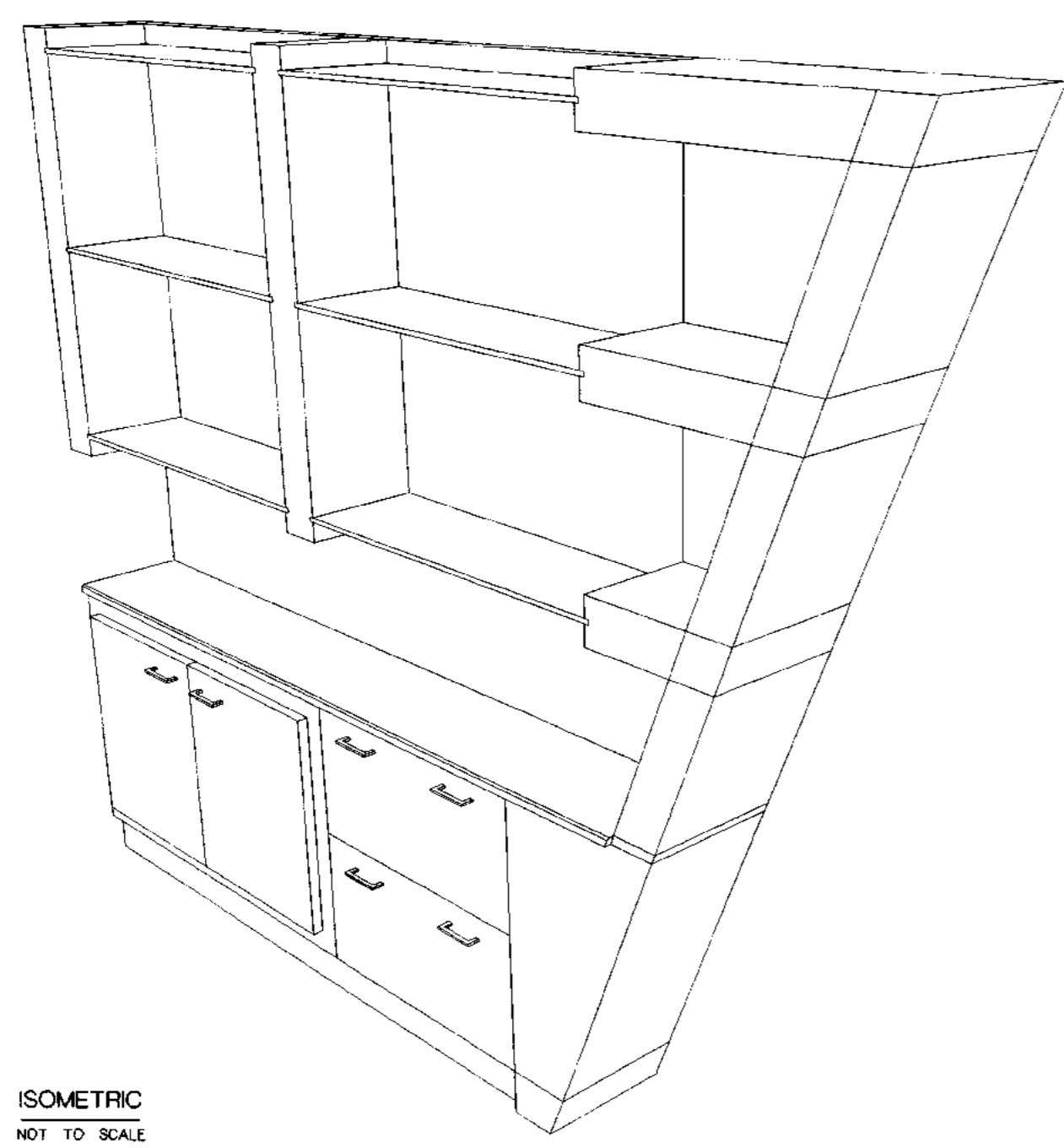

ISOMETRIC  
NOT TO SCALE

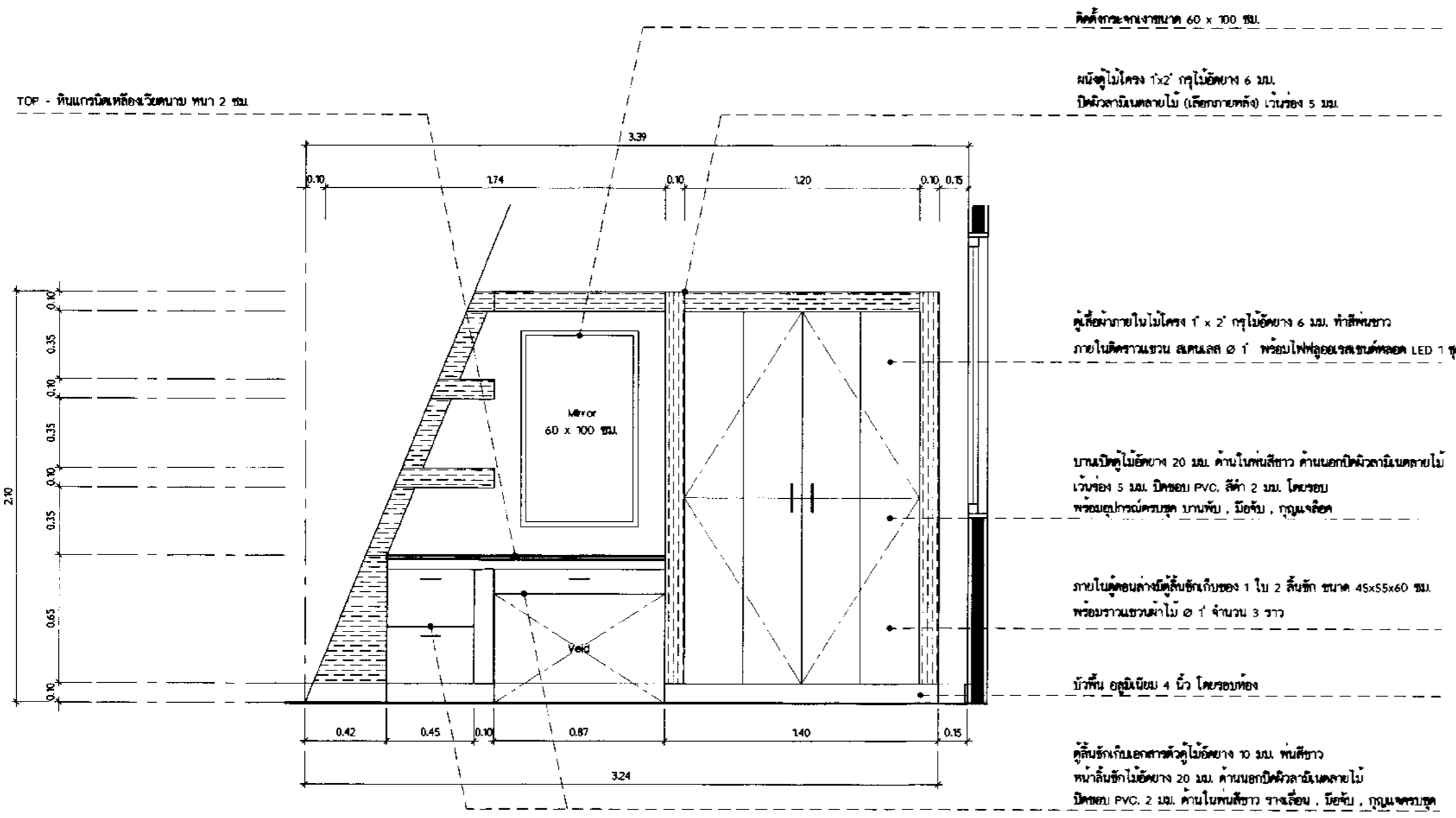

รูปตัดด้านหน้าครุภัณฑ์ (B-03)  
มาตราส่วน 1 : 25

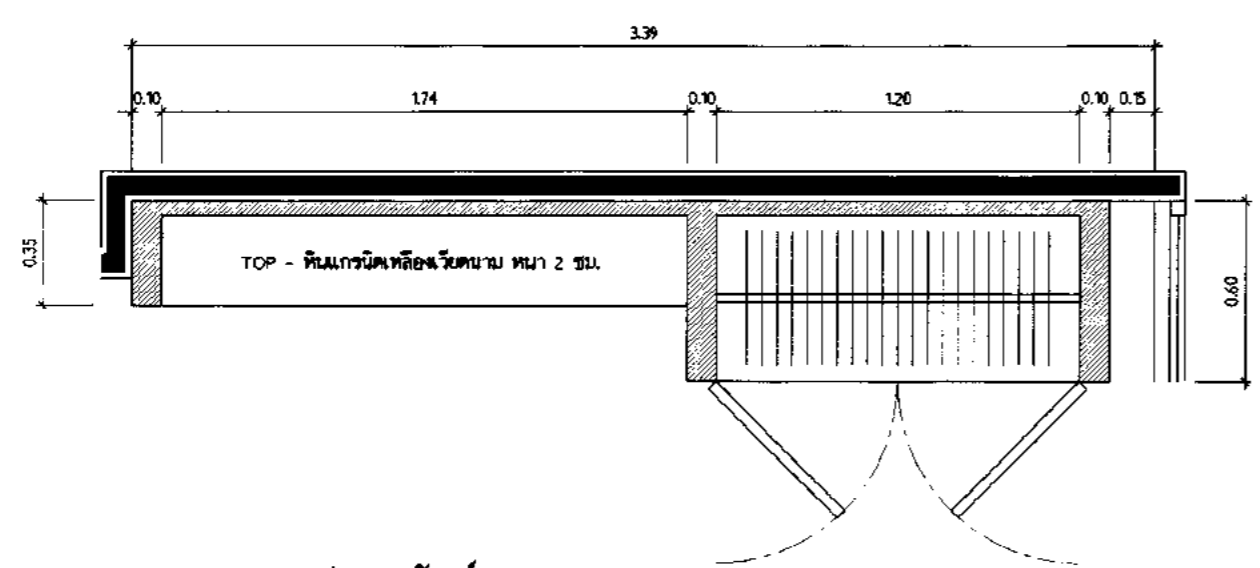

แปลนครุภัณฑ์ (B-03)  
มาตราส่วน 1 : 25

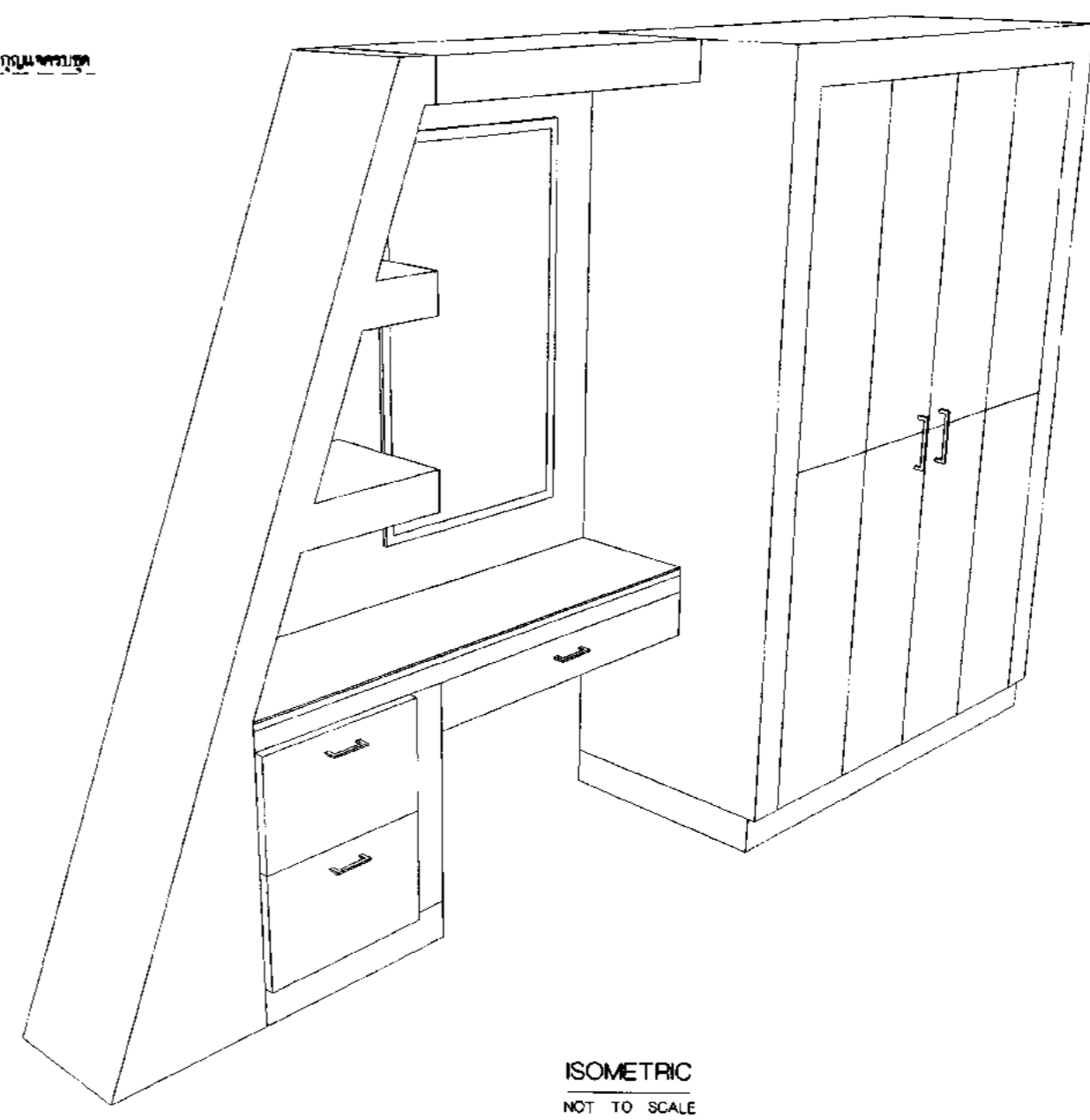

ผังชั้นนี้			
			
<h2>กรมศิลปากร</h2> <h3>สำนักสถาปัตยกรรม</h3>			
ผู้ปฏิบัติ			
สำรวจ/เขียนแบบ			
นายช่างสำรวจ	นายพิศ ช่างาน		
นายช่างโยธา			
นายช่างศิลปกรรม			
นายช่างเขียนแบบ	นายจิราวัฒน์ ปิ่นแก้ว		
จัดแบบ			
สำรวจ			
ประเมินราคา			
ออกแบบ			
สถาปนิก			
ผู้ควบคุมงาน			
วิศวกรโยธา			
สถาปนิก	นายวิญญู สุขมา		
วิศวกรไฟฟ้า			
ตรวจ/เห็นชอบ			
กรมศิลปากร			
กรมศิลปากร			
กรมศิลปากร	นายจักริม อุตตะมะ		
กรมศิลปากร	นายอินทร์ พันธุ์ทิพย์		
กรมศิลปากร			
กรมศิลปากร	นายอนุช ไชยรัตน์		
กรมศิลปากร	นายศรัณ อัมรัมย์		
อนุมัติ			
อธิบดี	นายอินทร์ อู่ไรต์	วันที่	4/10/67
โครงการ	ออกแบบปรับปรุงพื้นที่ปฏิบัติงาน สำนักงานสภาความมั่นคงแห่งชาติ		
สถานที่	สำนักงานสภาความมั่นคงแห่งชาติ อาคารรัฐประศาสนภักดี ศูนย์ราชการจังหวัด		
เจ้าของโครงการ	สำนักงานสภาความมั่นคงแห่งชาติ		
แบบร่าง	แบบขยายครุภัณฑ์ (B-03) ห้องทำงานรองเลขาธิการ สมช.		
มาตราส่วน	รหัส	แผ่นที่	จำนวนแผ่น
1 : 25	ID - 20	20 / 20	20 แผ่น

## รายละเอียดครุภัณฑ์ ระบบโสตทัศนูปกรณ์

ห้องประชุมเล็ก (ห้องแนวมาลี) และห้องประชุม 24 ที่นั่ง

งานปรับปรุงพื้นที่ปฏิบัติงานศูนย์ราชการ รองรับการปรับโครงสร้างของสำนักงานสภาความมั่นคงแห่งชาติ

### 1. เครื่องควบคุมชุดประชุม

- 1.1 เป็นชุดประชุมระบบ ดิจิตอล ส่งสัญญาณเสียงแบบดิจิตอล ( Fully digital System ) คุณภาพเสียง 24 bit / 48 kHz หรือ 24 bit / 32 kHz sampling frequency
- 1.2 ตอบสนองความถี่ไม่น้อยกว่า 150Hz – 15 kHz หรือดีกว่า
- 1.3 มีหน้าจอแสดงสถานการณ์ทำงานเครื่อง
- 1.4 สามารถตั้งค่าการเปิดใช้งานด้วยเสียงพูดของไมโครโฟนแต่ละตัวได้ Voice activation
- 1.5 สามารถกำหนดการทำงานเมื่อไม่มีเสียงพูด Auto Off ของไมโครโฟนที่เปิดค้างไว้ตามเวลาที่กำหนดได้
- 1.6 รองรับการเชื่อมต่อการควบคุมจากภายนอก ผ่านช่องทาง Ethernet TCP/IP รองรับการเชื่อมต่อผ่านช่องทางเว็บเบราว์เซอร์ สำหรับการตั้งค่าได้ไม่น้อยกว่า การปรับแต่งเสียง , การตั้งค่าเครือข่าย และการตั้งค่าการใช้งานของไมค์แต่ละตัว
- 1.7 รองรับการบันทึกเสียงผ่านช่อง USB หรือ SD Card ได้ภายในตัว หรือเป็นอุปกรณ์เสริมต่อพ่วงภายนอกสามารถเลือกบันทึกเสียงชนิด Wav หรือ MP3 ได้
- 1.8 มีระบบ Feedback suppressor อยู่ภายในตัวเครื่อง หรือเป็นอุปกรณ์เสริมต่อพ่วงภายนอก
- 1.9 มีช่องต่อสัญญาณเสียงขาเข้า ไม่น้อยกว่า 2 ช่องสัญญาณ และมีช่องสัญญาณเสียงขาออก ไม่น้อยกว่า 2 ช่องสัญญาณ
- 1.10 สายพ่วงเชื่อมต่อไมโครโฟนชุดประชุมแบบโดยใช้สาย UTP (RJ45) เพื่อง่ายในการซ่อมบำรุงรักษา และขยายความยาวสายได้ตามกำหนด
- 1.11 มีหนังสือการสำรองอะไหล่เวลาไม่น้อยกว่า 5 ปี ออกจากบริษัทผู้ผลิต หรือ ตัวแทนจำหน่ายในประเทศไทย เพื่อประโยชน์ในการบริการหลังการขาย

## 2. ไมโครโฟนประธานที่ประชุม

- 2.1 เป็นชุดประชุมระบบดิจิทัล ไมโครโฟนจะแสดงสัญญาณไฟสีที่ฐานและด้านหลังไมโครโฟนขณะทำงาน โดยลำโพงจะถูกตัดเมื่อเปิดไมโครโฟน
- 2.2 สามารถกำหนดโปรแกรมให้เป็นเครื่องประธานหรือเครื่องสมาชิกผู้ร่วมประชุมได้ โดยเมื่อกำหนดเป็นเครื่องประธานจะสามารถกำหนดให้ตัดเสียงไมค์เครื่องผู้ร่วมประชุมได้
- 2.3 มีช่องสำหรับต่อหูฟังได้ 1 ช่องที่ฐานไมโครโฟน และมีปุ่มปรับระดับความดังของสัญญาณเสียง
- 2.4 มีไมโครโฟนแบบก้านโค้งงอ ความยาวไม่น้อยกว่า 48 ซม.
- 2.5 ตอบสนองความถี่ไม่น้อยกว่า 150Hz – 15 kHz หรือดีกว่า
- 2.6 มีค่าความเพี้ยนฮาร์โมนิครวมน้อยกว่า 0.1%
- 2.7 มีอัตราส่วนสัญญาณต่อเสียงรบกวนมากกว่า 81 dBA
- 2.8 ใช้สายสำหรับพ่วงต่อกับชุดประชุมชุดอื่นแบบ UTP ความยาวเพียงพอต่อการใช้งาน
- 2.9 มีลำโพงภายในตัว และจะปิดเสียงออกเองอัตโนมัติเมื่อกดเปิดไมค์ขณะพูด
- 2.10 เป็นผลิตภัณฑ์ที่ห่อเดียวกับอุปกรณ์ชุดควบคุมไมโครโฟนชุดประชุม

### 3. ไมโครโฟนที่ประชุม

- 3.1 เป็นชุดประชุมระบบดิจิทัล ไมโครโฟนจะแสดงสัญญาณไฟสีที่ฐานและด้านหลังไมโครโฟนขณะทำงาน โดยลำโพงจะถูกตัดเมื่อเปิดไมโครโฟน
- 3.2 สามารถกำหนดโปรแกรมให้เป็นเครื่องประธานหรือเครื่องสมาชิกผู้ร่วมประชุมได้
- 3.3 มีช่องสำหรับต่อหูฟังได้ 1 ช่องที่ฐานไมโครโฟน และมีปุ่มปรับระดับความดังของสัญญาณเสียง
- 3.4 มีไมโครโฟนแบบก้านโค้งงอ ความยาวไม่น้อยกว่า 48 ซม.
- 3.5 ตอบสนองความถี่ไม่น้อยกว่า 150Hz – 15 kHz หรือดีกว่า
- 3.6 มีค่าความเพี้ยนฮาร์โมนิรวมน้อยกว่า 0.1%
- 3.7 มีอัตราส่วนสัญญาณต่อเสียงรบกวนมากกว่า 81 dBA
- 3.8 ใช้สายสำหรับพ่วงต่อกับชุดประชุมชุดอื่นแบบ UTP ความยาวเพียงพอต่อการใช้งาน
- 3.9 มีลำโพงภายในตัว และจะปิดเสียงออกเองอัตโนมัติเมื่อกดเปิดไมค์ขณะพูด
- 3.10 เป็นผลิตภัณฑ์ที่ห่อเดียวกับอุปกรณ์ชุดควบคุมไมโครโฟนชุดประชุม

4. เครื่องผสมสัญญาณเสียงขนาด 16 ช่องสัญญาณ
  - 4.1 เป็นเครื่องผสมสัญญาณเสียง ขนาดรวมไม่น้อยกว่า 16 ช่องสัญญาณ
  - 4.2 มีช่องต่อสัญญาณเข้าแบบ Mono Mic หรือ Line ไม่น้อยกว่า 12 ช่องสัญญาณ
  - 4.3 มีช่องต่อสัญญาณเข้าแบบ Stereo Mic หรือ Line ไม่น้อยกว่า 4 ช่องสัญญาณ
  - 4.4 มีช่องต่อสัญญาณออกไม่น้อยกว่า 1 Main Out , 1 Record Out, 1 Monitor Out และ 2 AUX Out
  - 4.5 มีเฟดเดอร์ความยาวไม่น้อยกว่า 60 มม.
  - 4.6 มี 3 Band Equalizers ทุกช่องสัญญาณขาเข้าแบบ Mono
  - 4.7 ตอบสนองความถี่ 20 Hz- 20 kHz หรือกว้างกว่า



5. เครื่องปรับแต่งสัญญาณเสียงแบบดิจิทัล

- 5.1 เป็นเครื่องปรับแต่งสัญญาณระบบดิจิทัล (Digital Audio Processor)
- 5.2 สามารถเชื่อมต่อรองรับช่องต่อเสียงขาเข้าแบบ Analog ไม่น้อยกว่า 10 ช่องสัญญาณ และรองรับช่องต่อสัญญาณเสียงออกแบบ Analog ไม่น้อยกว่า 6 ช่องสัญญาณ
- 5.3 สามารถเชื่อมต่อรองรับช่องต่อเสียงขาเข้าแบบ Digital Network ไม่น้อยกว่า 16 ช่องสัญญาณ และรองรับช่องต่อสัญญาณเสียงออกแบบ Digital Network ไม่น้อยกว่า 16 ช่องสัญญาณ
- 5.4 สามารถเชื่อมต่อรองรับช่องต่อเสียงขาเข้า-ออก แบบ USB ไม่น้อยกว่า 2 ช่องสัญญาณ
- 5.5 สามารถปรับรวบรวมผสมสัญญาณการทำงาน Mixers , Equalizers , Filters , Crossovers , Dynamics , Routers , Delays , Control , Meters , Generators ได้
- 5.6 มีค่า Frequency Response ตอบสนองความถี่ไม่น้อยกว่า 20 Hz - 20 kHz หรือกว้างกว่า
- 5.7 มีค่าความเพี้ยนของเสียง THD น้อยกว่า 0.01%
- 5.8 สามารถปรับแต่งเสียงและควบคุมการทำงานด้วยคอมพิวเตอร์ได้โดยผ่านช่อง RS-232 และเชื่อมต่อผ่านทาง Ethernet เพื่อการควบคุมได้
- 5.9 มีหนังสือการสำรองอะไหล่เวลาไม่น้อยกว่า 5 ปี ออกจากบริษัทผู้ผลิต หรือ ตัวแทนจำหน่ายในประเทศไทย เพื่อประโยชน์ในการบริการหลังการขาย

6. เครื่องขยายเสียง ขนาด 500 วัตต์

- 6.1 เป็นเครื่องขยายเสียงชนิด 2 ช่องสัญญาณ
- 6.2 มีกำลังขยายเสียงปกติข้างละไม่น้อยกว่า 500 วัตต์ ที่ 8 โอห์ม
- 6.3 มีกำลังขยายเสียงปกติข้างละไม่น้อยกว่า 700 วัตต์ ที่ 4 โอห์ม
- 6.4 ตอบสนองความถี่เสียงได้ตั้งแต่ 20Hz - 20kHz หรือกว้างกว่า
- 6.5 มีค่าความเพี้ยนของสัญญาณรวม ( THD ) 0.1% หรือน้อยกว่า
- 6.6 มีสวิตช์ปิด-เปิด พร้อมมีไฟแสดงสถานะการทำงานของเครื่อง
- 6.7 มีวอลลุ่มปรับระดับเสียง
- 6.8 มีพัดลมระบายความร้อน
- 6.9 มีระบบ PROTECTION ป้องกันความเสียหายของเครื่อง
- 6.10 สามารถยึดกับตู้แร็คมาตรฐาน 19 นิ้วได้
- 6.11 มีหนังสือการสำรองอะไหล่เวลาไม่น้อยกว่า 5 ปี ออกจากบริษัทผู้ผลิต หรือ ตัวแทนจำหน่ายในประเทศไทย เพื่อประโยชน์ในการบริการหลังการขาย

7. เครื่องขยายเสียง ขนาด 70 วัตต์

- 7.1 มีกำลังขยายเสียงปกติรวมไม่น้อยกว่า 500 วัตต์ ที่ 70 โวลท์
- 7.2 สามารถตอบสนองความถี่ได้ตั้งแต่ 20Hz ถึง 20kHz หรือกว้างกว่า
- 7.3 มีค่าความเพี้ยนของสัญญาณรวม ( THD ) น้อยกว่า 0.1%
- 7.4 มีสวิตช์ปิด-เปิด และมีไฟแสดงสถานการณ์ทำงานของเครื่อง
- 7.5 มีวอลลุ่มปรับระดับเสียง
- 7.6 มีพัดลมระบายความร้อน
- 7.7 มีระบบ PROTECTION ป้องกันความเสียหายของเครื่อง
- 7.8 สามารถยึดกับตู้แร็คมาตรฐาน 19 นิ้วได้
- 7.9 มีหนังสือการสำรองอะไหล่เวลาไม่น้อยกว่า 5 ปี ออกจากบริษัทผู้ผลิต หรือ ตัวแทนจำหน่ายในประเทศไทย เพื่อประโยชน์ในการบริการหลังการขาย

8. ลำโพงตู้ ขนาด 240 วัตต์ พร้อมขา

- 8.1 เป็นลำโพงชนิดสองทาง (2-way Speaker)
- 8.2 มีลำโพงเสียงทุ้มขนาดไม่น้อยกว่า 10 นิ้ว จำนวน 1 ตัว
- 8.3 มีลำโพงเสียงแหลมขนาดไม่น้อยกว่า 1 นิ้ว จำนวน 1 ตัว
- 8.4 สามารถตอบสนองความถี่ ช่วงไม่น้อยกว่า 65Hz - 19kHz หรือกว้างกว่า
- 8.5 มีค่า Maximum SPL ไม่น้อยกว่า 110 dB
- 8.6 สามารถทนกำลังขยาย Rated noise Power ไม่น้อยกว่า 240 วัตต์
- 8.7 มีมุมกระจายเสียง Coverage angle ไม่น้อยกว่า 90 องศา
- 8.8 มีความต้านทาน Rated impedance 8 โอห์ม
- 8.9 มีขาลำโพงยึดติดผนัง พร้อมใช้งาน

9. ลำโพงเพดาน ขนาดไม่น้อยกว่า 6 นิ้ว

- 9.1 เป็นลำโพงชนิดสองทาง (2-way Speaker)
- 9.2 มีลำโพงเสียงทุ้มขนาดไม่น้อยกว่า 6 นิ้ว จำนวน 1 ตัว
- 9.3 ลำโพงเสียงแหลมขนาดไม่น้อยกว่า 0.85 นิ้ว จำนวน 1 ตัว
- 9.4 สามารถตอบสนองความถี่ ช่วงไม่น้อยกว่า 65Hz - 19kHz หรือกว้างกว่า
- 9.5 มี Maximum SPL ไม่น้อยกว่า 110 dB
- 9.6 สามารถทนกำลังขยาย Rated noise Power ไม่น้อยกว่า 30 วัตต์
- 9.7 มีมุมกระจายเสียง Coverage Angle ไม่น้อยกว่า 110 องศา
- 9.8 มีความต้านทาน Rated impedance 8 โอห์ม
- 9.9 สามารถปรับเลือกการใช้งานแบบ 70V กับ 100V ได้

10. จอรับภาพมอเตอร์ไฟฟ้า ขนาด 120 นิ้ว อัตราส่วน 4:3

- 10.1 เป็นจอรับภาพแบบควบคุมการขึ้นลงและม้วนเก็บด้วยมอเตอร์ไฟฟ้า ขนาดไม่น้อยกว่า 120 นิ้ว (เส้นทแยงมุม) อัตราส่วนการแสดงผลแบบ 4:3
- 10.2 มอเตอร์ไฟฟ้าเป็นชนิดที่สามารถควบคุมการเลื่อนจอ ขึ้น ลง หยุด ได้ทุกตำแหน่งและหยุดอัตโนมัติเมื่อเลื่อนขึ้นสุด-ลงสุด
- 10.3 มีสวิตช์ควบคุม และรีโมทควบคุมเพื่อควบคุมการหยุดของจอภาพได้ทุกตำแหน่ง
- 10.4 เป็นจอสีขาว ( Matt White ) ทำจากวัสดุ Fiber Glass ด้านหลังเคลือบสีดำทนต่อการฉีกขาด ป้องกันการติดไฟและสามารถทำความสะอาดได้
- 10.5 กระจกจอออกแบบให้สามารถติดตั้งได้ทั้งแบบยึดกับผนังหรือแขวนเพดานได้
- 10.6 สามารถใช้ไฟฟ้า 220 Volt 50 Hz

11. เครื่องฉายภาพโปรเจคเตอร์ ขนาด 5000 Ansi

- 11.1 เป็นเครื่องฉายภาพวิดีโอและคอมพิวเตอร์แบบ 3LCD Projector ขนาดไม่น้อยกว่า 0.64 นิ้ว มีความละเอียดของภาพ 1920 x 1200 จุด รองรับอัตราส่วนการแสดงผล 16:10
- 11.2 มีความสว่างของภาพไม่น้อยกว่า 5,000 ANSI Lumens มีอัตราส่วนความคมชัดไม่น้อยกว่า 2,500:1
- 11.3 สามารถฉายภาพได้ตั้งแต่ 40 ~ 300 นิ้ว และสามารถขยายภาพได้ 1.45 เท่า
- 11.4 มีอายุการใช้งานของหลอดภาพยาวนานกว่า 3,000 ชั่วโมง (Standard Mode)
- 11.5 สามารถรับสัญญาณวิดีโอระบบ PAL, NTSC, SECAM, 480i/p, 576i/p, 720p (50/60Hz), 1080i (50/60Hz), 1080p (24/50/60Hz)
- 11.6 มีระบบแก้ไขความผิดพลาดจอภาพสี่เหลี่ยมคางหมู (KEYSTONE CORRECTION) ได้แบบแนวตั้งไม่น้อยกว่า  $\pm 25^\circ$  และแนวนอนไม่น้อยกว่า  $\pm 20^\circ$
- 11.7 มีช่องต่อสัญญาณภาพขาเข้าแบบ HDMI, VGA, Composite Video ไม่น้อยกว่าอย่างละ 1 ช่อง
- 11.8 มีรีโมทไร้สายควบคุมการสั่งงาน
- 11.9 ใช้ได้กับไฟฟ้า 100-240 โวลต์ 50/60 Hz, ประหยัดไฟในโหมดพักเครื่อง โดยใช้ไฟเพียง 0.5 วัตต์
- 11.10 มีหนังสือการสำรองอะไหล่เวลาไม่น้อยกว่า 5 ปี ออกจากบริษัทผู้ผลิต หรือ ตัวแทนจำหน่ายในประเทศไทย เพื่อประโยชน์ในการบริการหลังการขาย

12. เครื่องเลือกสัญญาณภาพและเสียง HDMI

- 12.1 ทำงานแบบ Matrix Switcher 4x4 ช่องสัญญาณ
- 12.2 มีช่องต่อรองรับสัญญาณขาเข้าภาพแบบ HDMI จำนวนไม่น้อยกว่า 4 ช่อง
- 12.3 มีช่องต่อรองรับสัญญาณขาออกภาพ แบบ HDMI จำนวนไม่น้อยกว่า 4 ช่อง
- 12.4 มีช่องต่อสัญญาณเสียงออกไม่น้อยกว่า 4 ช่อง แบบ Analog หรือ SPDIF
- 12.5 สามารถรองรับการสลับสัญญาณภาพสูงสุดระดับ 4K (4096x2160)
- 12.6 รองรับ EDID
- 12.7 มีพอร์ตควบคุม แบบ RS-232 ,IR และ TCP/IP



13. เครื่องแปลงสัญญาณ VGA/Audio เป็น HDMI

13.1 มีช่องต่อสัญญาณขาเข้าแบบ VGA และ Audio (minijack)

13.2 มีช่องต่อสัญญาณขาออกแบบ HDMI

13.3 รองรับการแปลงสัญญาณภาพระดับ 1080p และ WUXGA ได้เป็นอย่างดี

14. ชุดรับส่งสัญญาณ HDMI ระยะไกล

- 14.1 ประกอบด้วยอุปกรณ์ภาคส่งและภาครับสัญญาณ HDMI over UTP แบบ Hardware Box
- 14.2 อุปกรณ์ภาคส่งมีช่องต่อสัญญาณขาเข้าแบบ HDMI ไม่น้อยกว่า 1 port และมีช่องต่อสัญญาณออกแบบ UTP (RJ-45) ไม่น้อยกว่า 1 port และมีช่องต่อสัญญาณ IR Input และ IR Output อย่างละ 1 ช่อง
- 14.3 อุปกรณ์ภาครับมีช่องต่อสัญญาณขาเข้าแบบ UTP (RJ-45) ไม่น้อยกว่า 1 port และมีช่องต่อสัญญาณขาออกแบบ HDMI ไม่น้อยกว่า 1 port และมีช่องต่อสัญญาณ IR Input และ IR Output อย่างละ 1 ช่อง
- 14.4 สามารถรับสัญญาณ 4K, 1080p ได้เป็นอย่างดี
- 14.5 สามารถขยายสัญญาณ HDMI ได้ไม่น้อยกว่า 70 เมตร ผ่านสาย CAT5/CAT6 เพียงเส้นเดียว ที่ความละเอียดสัญญาณภาพ 1080p เป็นอย่างน้อย
- 14.6 รองรับ PoC และ CEC

15. เครื่องบันทึกภาพและเสียง

- 15.1 รองรับการบันทึกภาพลงในหน่วยบันทึกข้อมูลภายในได้ มีหน่วยบันทึกข้อมูลภายใน ขนาดไม่น้อยกว่า 80GB
- 15.2 มีช่องต่อ USB สำหรับการบันทึกข้อมูลภายนอกได้
- 15.3 มีช่องต่อสัญญาณขาเข้า แบบ HDMI ไม่น้อยกว่า 1 ช่องสัญญาณ
- 15.4 มีช่องต่อสัญญาณขาออก แบบ HDMI ไม่น้อยกว่า 1 ช่องสัญญาณ
- 15.5 รองรับสัญญาณขาเข้าได้ตั้งแต่ระดับ 480i ถึง 1080p
- 15.6 รองรับการบีบอัดสัญญาณภาพ แบบ H.264
- 15.7 รองรับการบีบอัดสัญญาณเสียงแบบ AAC-LC หรือ MP3

16. จอภาพมอนิเตอร์ ขนาด 24 นิ้ว

- 16.1 ขนาดของหน้าจภาพไม่น้อยกว่า 23.6 นิ้ว วัตทแยงมุม (เฉพาะพื้นที่แสดงผล) ชนิดของหลอด Backlight เป็นชนิด LED
- 16.2 รองรับความละเอียดสูงสุด 1920x1080 pixels สัดส่วนการแสดงผลหน้าจอแนวกว้าง (16:9)
- 16.3 มีช่องต่อสัญญาณภาพขาเข้าแบบ HDMI ไม่น้อยกว่า 1 ช่อง

17. ตู้เก็บอุปกรณ์

- 17.1 ตู้ Rack ขนาด 27U ขนาดมาตรฐาน 19 นิ้ว หรือดีกว่า
- 17.2 ผลิตจากเหล็กแผ่นเคลือบสังกะสีแบบไฟฟ้า (Electro Galvanize Sheet Steel)
- 17.3 สามารถเปิด-ปิดได้ทั้งด้านหน้าและด้านหลัง พร้อมมีกุญแจล็อก
- 17.4 มีชั้นวางเพียงพอสำหรับติดตั้งอุปกรณ์ที่จัดหา
- 17.5 มีพัดลมสำหรับระบายความร้อน ไม่น้อยกว่า 1 ตัว
- 17.6 มีช่องเสียบไฟฟ้า 220 VAC สำหรับอุปกรณ์ เพียงพอต่อการใช้งาน
- 17.7 โรงงานผู้ผลิตต้องได้รับมาตรฐาน ISO 9001 : 2000 หรือมาตรฐานผลิตภัณฑ์อุตสาหกรรม มอก. เป็นอย่างน้อย

18. คอมพิวเตอร์โน้ตบุ๊ก

- 18.1 มีหน่วยประมวลผลกลาง (CPU) ไม่น้อยกว่า 2 แกนหลัก (2 core) จำนวน 1 หน่วย โดยมีคุณลักษณะอย่างใดอย่างหนึ่ง หรือดีกว่า ดังนี้
- 1.1) ในกรณีที่มีหน่วยความจำ แบบ Cache Memory ขนาดไม่น้อยกว่า 2 MB ต้องมีความเร็วสัญญาณนาฬิกาพื้นฐานไม่น้อยกว่า 3 GHz และมีหน่วยประมวลผลด้านกราฟิก (Graphics Processing Unit) ไม่น้อยกว่า 8 แกน หรือ
- 1.2) ในกรณีที่มีหน่วยความจำ แบบ Cache Memory ขนาดไม่น้อยกว่า 3 MB ต้องมีความเร็วสัญญาณนาฬิกาพื้นฐานไม่น้อยกว่า 2.5 GHz
- 18.2 มีหน่วยความจำหลัก (RAM) ชนิด DDR3 หรือดีกว่า ขนาดไม่น้อยกว่า 8 GB
- 18.3 มีหน่วยจัดเก็บข้อมูล (Hard Drive) ขนาดความจุไม่น้อยกว่า 1 TB จำนวน 1 หน่วย
- 18.4 มีจอภาพที่รองรับความละเอียดไม่น้อยกว่า 1,366 x 768 Pixel และมีขนาดไม่น้อยกว่า 12 นิ้ว
- 18.5 มี DVD-RW หรือดีกว่า จำนวน 1 หน่วย
- 18.6 มีช่องเชื่อมต่อระบบเครือข่าย (Network Interface) แบบ 10/100/1000 Base-T หรือดีกว่า จำนวนไม่น้อยกว่า 1 ช่อง
- 18.7 มีช่องเชื่อมต่อ (Interface) แบบ USB 2.0 หรือดีกว่า ไม่น้อยกว่า 3 ช่อง
- 18.8 มีช่องเชื่อมต่อแบบ HDMI หรือ VGA จำนวนไม่น้อยกว่า 1 ช่อง
- 18.9 สามารถใช้งานได้ไม่น้อยกว่า Wi-Fi (802.11b, g, n) และ Bluetooth

19. เครื่องฉายภาพ Visual Projector

- 19.1 กล้องมีความละเอียดภาพรองรับ 1080p อัตราการจับภาพเคลื่อนไหว ไม่น้อยกว่า 30 ภาพต่อวินาที
- 19.2 มีพื้นที่ในการถ่ายภาพ (Shooting Area) ไม่ต่ำกว่า A4 size
- 19.3 มีแขนไฟส่องสว่างเป็นชนิด LED
- 19.4 ที่ฐานมีไฟส่องสว่าง (Backlight)
- 19.5 หัวกล้องมีกำลังในการขยายภาพ แบบ Optical Zoom ไม่น้อยกว่า 22 เท่า และแบบ Digital Zoom ไม่น้อยกว่า 15 เท่า
- 19.6 มีหน่วยความจำในตัว สามารถจัดเก็บภาพได้ไม่น้อยกว่า 32 ภาพ และสามารถย้ายภาพที่บันทึกไปยังหน่วยความจำภายนอกผ่านพอร์ต USB (แฟลชไดรฟ์) ได้
- 19.7 มีช่องต่อสัญญาณภาพเข้า แบบ VGA และ Video in ไม่น้อยกว่าอย่างละ 1 ช่อง
- 19.8 มีช่องต่อสัญญาณภาพออก แบบ VGA และ HDMI out ไม่น้อยกว่าอย่างละ 1 ช่อง
- 19.9 สามารถควบคุมผ่าน RS-232 และ IR ด้วยรีโมทคอนโทรลได้

20. งานติดตั้งใช้งานระบบ

- 20.1 ผู้เสนอราคาจะต้องทำการติดตั้งอุปกรณ์ตามตำแหน่งที่กำหนดและเชื่อมต่อกับอุปกรณ์ระบบเดิม พร้อมเดินสายสัญญาณให้เรียบร้อยสวยงาม พร้อมทำสัญลักษณ์ (LABEL) ของสายสัญญาณทุกเส้น เพื่อง่ายในการตรวจสอบภายหลัง พร้อมจัดส่งแผนผังการเชื่อมต่ออุปกรณ์ในวันส่งมอบงานด้วย
- 20.2 ให้ผู้เสนอราคาเดินสายสัญญาณที่จำเป็นในการใช้งาน เช่น สายสัญญาณภาพ, เสียง สายควบคุม และ ไฟฟ้าตามความเหมาะสมในการใช้งานจริง
- 20.3 การเดินสายบนฝ้าให้ร้อยสายในท่อหรือวัสดุที่เหมาะสมเพื่อป้องกันหนูกัดสายสัญญาณ และ บริเวณที่เห็นได้ชัดให้ติดตั้งรางเก็บสายสัญญาณทุกชนิดให้เรียบร้อย
- 20.4 ต้องมีคู่มือการใช้งาน จำนวน 1 ชุด ต่ออุปกรณ์ ที่เสนอราคา ภาษาไทย หรือ ภาษาอังกฤษ
- 20.5 ต้องรับประกันความชำรุดบกพร่องหรือการขัดข้องเสียหายของอุปกรณ์เป็นระยะเวลา 12 เดือน ภายหลังจากตรวจรับงาน
- 20.6 ผู้เสนอราคาต้องฝึกอบรมการใช้งานแก่เจ้าหน้าที่ดูแลระบบระยะเวลาไม่น้อยกว่า 1 วัน
- 20.7 ผู้ชนะการเสนอราคาจะต้องส่งของพร้อมติดตั้งทั้งหมดภายใน 120 วันนับถัดจากวันลงนามใน สัญญาจ้าง



รายละเอียดคุณลักษณะเฉพาะของ เครื่องบันทึกภาพและเสียง จำนวน 2 เครื่อง

อ้างอิง	ข้อกำหนด/คุณลักษณะเฉพาะครุภัณฑ์ สำนักงานสภาความมั่นคงแห่งชาติ	ข้อกำหนด/คุณลักษณะเฉพาะที่เสนอ (แจ้งชื่อยี่ห้อ รุ่น)
<p>แบบ ปร.4</p> <p>2.6</p> <p>2.6.1</p> <p>ข้อ 15 และ</p> <p>2.6.2</p> <p>ข้อ 15</p>	<p><b>15 เครื่องบันทึกภาพและเสียง</b></p> <p>15.1 รองรับการบันทึกภาพลงในหน่วยบันทึกข้อมูลภายในได้ มีหน่วยบันทึกข้อมูลภายใน ขนาดไม่น้อยกว่า 80GB</p> <p>15.2 มีช่องต่อ USB สำหรับการบันทึกข้อมูลภายนอกได้</p> <p>15.3 มีช่องต่อสัญญาณขาเข้า แบบ HDMI ไม่น้อยกว่า 1 ช่องสัญญาณ</p> <p>15.4 มีช่องต่อสัญญาณขาออก แบบ HDMI ไม่น้อยกว่า 1 ช่องสัญญาณ</p> <p>15.5 รองรับสัญญาณขาเข้าได้ตั้งแต่ระดับ 480i ถึง 1080p</p> <p>15.6 รองรับการบีบอัดสัญญาณภาพ แบบ H.264</p> <p>15.7 รองรับการบีบอัดสัญญาณเสียงแบบ AAC-LC หรือ MP3</p>	

รายละเอียดคุณลักษณะเฉพาะของ.....(ชื่อครุภัณฑ์).....จำนวน.....(หน่วยนับ)

1. วิธีการเสนอรายละเอียด

1.1 สำหรับข้อเสนอทางเทคนิคผู้ยื่นข้อเสนอจะต้องทำตารางเปรียบเทียบรายละเอียดคุณลักษณะเฉพาะและเงื่อนไขเฉพาะต่อข้อกำหนดรายละเอียดทางเทคนิคของอุปกรณ์เป็นรายข้อทุกข้อโดยใช้แบบฟอร์มตารางที่ 1 ตามตัวอย่างในการเปรียบเทียบ

ตารางที่ 1 รายละเอียดคุณลักษณะเฉพาะระบบห้องประชุม

อ้างอิงข้อ	ข้อกำหนด/คุณลักษณะเฉพาะ ครุภัณฑ์ สำนักงาน สภาความมั่นคงแห่งชาติ	ข้อกำหนด/คุณลักษณะ เฉพาะที่เสนอ (แจ้งชื่อยี่ห้อ รุ่น)	เอกสารอ้างอิง

1.2 กรณีอ้างอิงข้อความหรือเอกสารในส่วนอื่นที่นำเสนอมา ผู้ยื่นข้อเสนอจะต้องระบุให้เป็นที่ชัดเจนสามารถตรวจสอบได้ง่ายว่าอ้างอิงในส่วนใดตำแหน่งใดของแคตตาล็อก หรือเอกสารอื่นๆ ที่จัดทำมา สำหรับเอกสารที่อ้างอิงให้หมายเหตุหรือขีดเส้นใต้ หรือระบายสีพร้อมเขียนหัวข้อกำกับให้ตรงกับตารางที่ 1 เพื่อให้ง่ายต่อการตรวจสอบ กับเอกสารเปรียบเทียบ

1.3 หากผู้ยื่นข้อเสนอไม่ทำตามข้อ 1.1 และข้อ 1.2 ในวันยื่นเสนอราคา คณะกรรมการขอสงวนสิทธิ์ไม่พิจารณาข้อเสนอของผู้ยื่นข้อเสนอ

## แบบสรุปราคากลางงานก่อสร้างอาคาร

ส่วนราชการ : สำนักงานสภาพัฒนาการเศรษฐกิจและสวัสดิภาพของประชาชน สำนักงาน : สำนักงานเลขาธิการ กลุ่มงานบริหารงานพัสดุ อาคารสถานที่และยานพาหนะ

โครงการ/งานก่อสร้าง : ปรับปรุงพื้นที่ปฏิบัติงานศูนย์ราชการ รองรับกรปรับโครงสร้างของสำนักงานสภาพัฒนาการเศรษฐกิจและสวัสดิภาพของประชาชน

สถานที่ก่อสร้าง : สำนักงานสภาพัฒนาการเศรษฐกิจและสวัสดิภาพของประชาชน ศูนย์ราชการแจ้งวัฒนะ พื้นที่อาคารรัฐประศาสนภักดี ชั้น 7 ด้านทิศตะวันตก

ศูนย์ราชการเฉลิมพระเกียรติ 80 พรรษา 5 ธันวาคม 2550

หน่วยงานเจ้าของโครงการ/งานก่อสร้าง : สำนักงานสภาพัฒนาการเศรษฐกิจและสวัสดิภาพของประชาชน

หน่วยงานออกแบบและแปลนรายการ

สำนัก สถาปัตยกรรม

กรม ศิลปากร

แบบเลขที่ : -

แบบ ปร.4 และ ปร.5 ที่แนบ

จำนวน

2

ชุด

คำนวณราคากลางโดย :

เมื่อวันที่

หน่วย : บาท

ลำดับที่	รายการ	ค่าก่อสร้าง	หมายเหตุ
1	งานปรับปรุงพื้นที่ปฏิบัติงานสำนักงานสภาพัฒนาการเศรษฐกิจและสวัสดิภาพของประชาชน	0.00	
2	งานครุภัณฑ์จัดซื้อ หรือสั่งซื้อ	0.00	
สรุป	รวมค่าก่อสร้างทั้งโครงการ/งานก่อสร้างเป็นเงินทั้งสิ้น	0.00	
	ราคากลาง	0.00	
	( ตัวอักษร ) ( ศูนย์บาทถ้วน )		

(ลงชื่อ).....ผู้เสนอราคา

(.....)